

arteck

Les idées c'est vous, l'expérience acoustique, c'est nous.



Tarifs

COLLECTION ACOUSTIQUE

applicables Avril 2024

Sommaire

4-27

Solutions à poser au sol
et sur le bureau

28-43

Solutions murales

44-60

Solutions suspendues

61

Mentions légales

62-63

Conditions générales
de vente

› Conseils, accompagnement & études acoustiques pour votre projet

1. ETUDES PERSONNALISÉES

Arteck vous propose un accompagnement au choix dans la sélection des produits, le positionnement, la quantité ou les matériaux les plus appropriés. **Pour cela, nous vous proposons des préconisations acoustiques personnalisées.**

2. EVALUATIONS ACOUSTIQUES GRATUITES

Transmettez-nous les photos des espaces que vous souhaitez traiter avec les dimensions des pièces, **nos techniciens spécialisés en acoustique étudieront votre configuration et vous remettront une évaluation acoustique qui dimensionnera gratuitement votre projet.**

Pour une étude acoustique approfondie, nos acousticiens partenaires pourront se déplacer pour la prise de mesure sur place, sous certaines conditions tarifaires.

› Des réponses à tous vos budgets

Pour un budget optimisé, nous vous proposons deux gammes au choix :

Notre entrée de gamme **Art'Coustik**, travaillée dans le rPET brut, et notre gamme **Sound**, composée de plusieurs matériaux (rPET, bois, tissus, aluminium), dédiée aux budgets plus importants.

Solutions
à poser au **sol** et
sur le **bureau**



6

Objet 3D sur-mesure

7

Rocher 3D Idaho

8-9

Cloison et écran Oslo

10-17

Concept acoustique
modulable Milano

18-20

Cloison et écran
Pana-Ultracoustik

21-23

Cloison et écran Panacoustik

24

Accessoires écran de bureau
Pana-Ultracoustik & Panacoustik

25-26

Cloison, écran & accessoires
Partisound

27

Colonne déplaçable Pylo

ART'COUSTIK

SUR-MESURE

Objet 3D sur-mesure

DONNEZ VIE A VOTRE IMAGINATION



«CRÉEZ VOTRE DESIGN»

Pour notre collection
«Sur-mesure»,
les prix et délais
dépendent de votre
design.
Nous consulter.

ART'COUSTIK

PRÊT A POSER

Idaho

ROCHER 3D

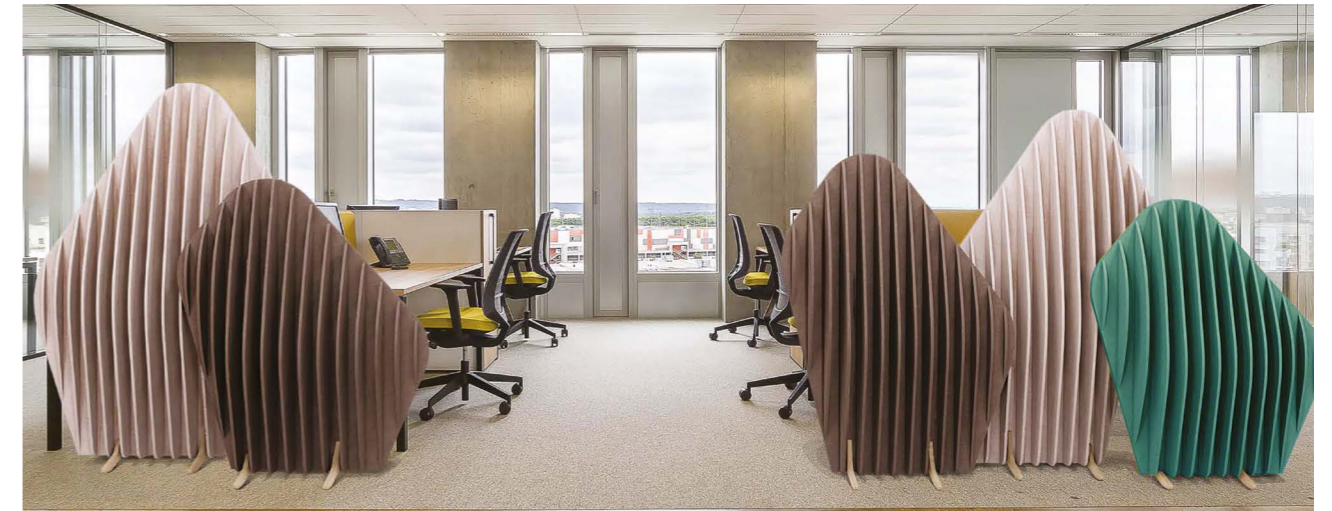

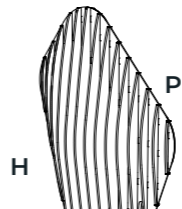
Rocher 3D piétements bois inclus	Code (catalogue)	H (mm)	L (mm)	P (mm)	Tarif (HT)
	IDAHOM	1385	1030	446	963 €
	IDAHOL	1585	1030	446	1 180 €
	IDAHOXL	1785	1030	446	1 396 €

ART'COUSTIK

PRÊT A POSER

Oslo

CLOISON AU SOL



Cloison au sol piétement bois inclus	Code (catalogue)	H (mm)	L (mm)	Tarif (HT)	Poids (kg)
	OSC-1315-1000	1315	1000	507 €	9,06
	OSC-1315-1200	1315	1200	545 €	10,79
	OSC-1615-1000	1615	1000	554 €	12,40
	OSC-1615-1200	1615	1200	602 €	13,99
	OSC-1815-1000	1815	1000	586 €	15,97
	OSC-1815-1200	1815	1200	641 €	10,41

ART'COUSTIK

PRÊT À POSER

Oslo

ÉCRAN DE BUREAU



Ecran de bureau 2 pinces/piétements bois inclus ⁽¹⁾	Code (catalogue)	H (mm)	L (mm)	Pieds (HT)	Pinces (HT)	Poids (kg)	
	OSE-400-800	400	800	165 €	163 €	0,67	
	OSE-400-1000	400	1000	180 €	177 €	0,83	
	OSE-400-1200	400	1200	194 €	192 €	1,00	
	OSE-400-1400	400	1400	209 €	207 €	1,16	
	OSE-400-1600	400	1600	224 €	223 €	1,33	
	OSE-400-1800	400	1800	238 €	237 €	1,50	
		OSE-600-800	600	800	191 €	189 €	1,00
		OSE-600-1000	600	1000	212 €	210 €	1,25
		OSE-600-1200	600	1200	232 €	231 €	1,50
		OSE-600-1400	600	1400	253 €	252 €	1,75
	OSE-600-1600	600	1600	274 €	272 €	2,00	
	OSE-600-1800	600	1800	295 €	293 €	2,25	

⁽¹⁾ Mentionnez lors de votre commande, si vous souhaitez des pinces ou des piétements bois. Dans le cas de pinces, précisez l'épaisseur de votre plateau.



POUR CONFIGURER VOTRE CLOISON LORS DU PASSAGE DE COMMANDE, INDIQUEZ LA RÉFÉRENCE SOUHAITÉE DE CETTE FAÇON :

Réf à 3 lettres - dim H (2 chiffres) - dim L (2 chiffres) -
Motif intérieur/ extérieur : décor (D) ou plein (P) ou vitrage (V) -
Décor : R, L, J ou T - coloris intérieur A / coloris extérieur B

ex : MIC 1810 DP J 610 612

Pour panneau H 1800 , L 1000, intérieur Décor Jungle
coloris YH610, extérieur Plein coloris YH612

Panneau modulable et assemblable Version haute	Code (Catalogue)	H (mm)	L (mm)	Motif	Tarif (HT)	Poids (kg)
	MIC1810	1800	1000	Décor + Plein	817 €	15,79
	MIC1810	1800	1000	Plein + plein	756 €	15,79
	MIC1810	1800	1000	Décor + vitrage + décor	1 158 €	25,05
	MIC1806	1800	600	Plein + plein	563 €	10,08
Panneau pente	Code (Catalogue)	H max. (mm)	H min. (mm)	Motif	Tarif (HT)	Poids (kg)
	MID1810	1800	1000	Plein + plein	698 €	14,75
Éléments de liaison	Code (Catalogue)	H (mm)	L (mm)	Motif	Tarif	Poids (kg)
	MIA18	1800	250/350	Plein + plein	502 €	6,79
 Panneau Angle 90°	MIT18	1800	430	Plein + plein	508 €	13,35
 Panneau Té	MIX18	1800	620 x 420	Plein + plein	679 €	19

Option bicolore : **A** (coloris panneau intérieur), **B** (coloris panneau extérieur) à préciser lors de votre commande.
Coloris disponibles au nuancier Art'Coustik.



Panneau modulable et assemblable Version basse	Code (Catalogue)	H (mm)	L (mm)	Motif	Tarif (HT)	Poids (kg)
	MIC1310	1300	1000	Décor + Plein	641 €	13,16
	MIC1310	1300	1000	Plein + plein	600 €	13,16
	MIC1310	1300	1000	Décor + vitrage + décor	869 €	19,14
	MIC1306	1300	600	Plein + plein	445 €	8,26
Panneau pente	Code (Catalogue)	H max. (mm)	H min. (mm)	Motif	Tarif (HT)	Poids (kg)
	MID1806	1800	600	Plein + plein	525 €	9,44
Éléments de liaison	Code (Catalogue)	H (mm)	L (mm)	Motif	Tarif	Poids (kg)
	MIA13	1300	250/350	Plein + plein	383 €	4,73
 Panneau Angle 90°	MIT13	1300	430	Plein + plein	424 €	11,45
 Panneau Té	MIX13	1300	620 x 420	Plein + plein	494 €	15

Option bicolore : **A** (coloris panneau intérieur), **B** (coloris panneau extérieur) à préciser lors de votre commande.
Coloris disponibles au nuancier Art'Coustik.

milano

CASQUETTE POUR BOX



Casquette pour box	Code (Catalogue)	H (mm)	L (mm)	Motif	Tarif (HT)	Poids (kg)
	MIP1606	1600	600	Plein + plein	533 €	9,55
	MIP1610	1600	1000	Plein + plein	811 €	15,73
	MIP1806	1800	600	Plein + plein	585 €	11,69
	MIP1810	1800	1000	Plein + plein	857 €	16,95

Option bicolore : A (coloris panneau intérieur), B (coloris panneau extérieur) à préciser lors de votre commande. Coloris disponibles au nuancier Art'Coustik

Spots	Code (Catalogue)	D (mm)	puissance	lumen	tarif (HT)
Eclairage	SPOTLED	120	10W	750	182€

Luminaire à Led encastré et dimmable. Perçage inclus.

DECORS A CHOISIR



Rondo
code R



Linéa
code L



Jungle
code J



Tropique
code T

milano

EXEMPLE CONFIGURATION BUREAU INDIVIDUEL

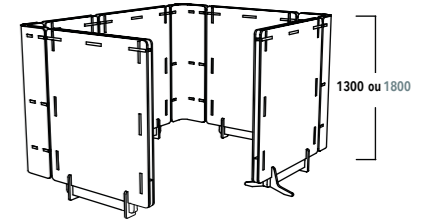

BOX POUR BUREAU DE 1000 OU 1200

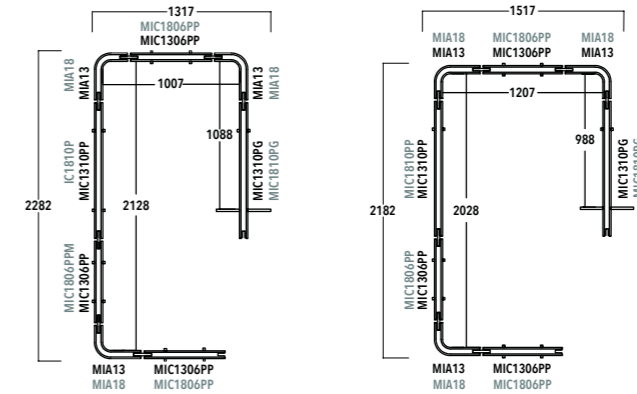

Bureau individuel	Référence structure	MIA13	MIC1306PP	MIC1310PG	MIC1310PP
Box H.1300	QUANTITE	3	3	1	1

PRIX PUBLIC BOX H.1300 POUR BUREAU 1000 OU 1200 A PARTIR DE 3681€

2 largeurs possibles : 1007 mm ou 1207 mm selon le positionnement du panneau 90° (réf. MIA13 pour box hauteur 1320 ou réf. MIA18 pour box hauteur 1820)

Bureau individuel	Référence structure	MIA18	MIC1806PP	MIC1810PG	MIC1810PP
Box H.1800	QUANTITE	3	3	1	1

PRIX PUBLIC BOX H.1800 POUR BUREAU 1000 OU 1200 A PARTIR DE 4706 €

2 largeurs possibles : 1007 mm ou 1207 mm selon le positionnement du panneau 90° (réf. MIA13 pour box hauteur 1320 ou réf. MIA18 pour box hauteur 1820)

BOX POUR BUREAU DE 1400 OU 1600

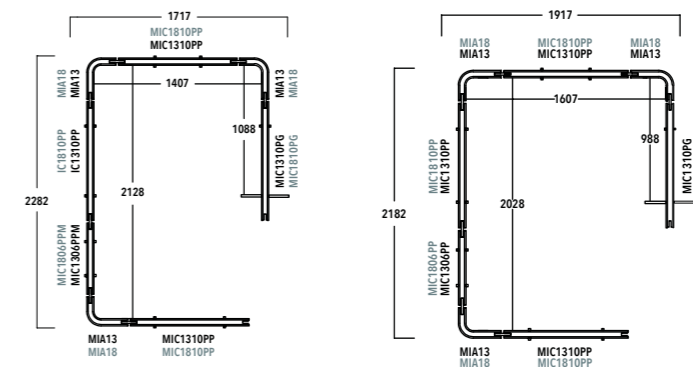

Bureau individuel	Référence structure	MIA13	MIC1310PP	MIC1310PG	MIC1306PP
Box H.1300	QUANTITE	3	3	1	1

PRIX PUBLIC BOX H.1300 POUR BUREAU 1400 OU 1600 A PARTIR DE 3990 €

2 largeurs possibles : 1407 mm ou 1607 mm selon le positionnement du panneau 90° (réf. MIA13 pour box hauteur 1320 ou réf. MIA18 pour box hauteur 1820)

Bureau individuel	Référence structure	MIA18	MIC1810PP	MIC1810PG	MIC1806PP
Box H.1800	QUANTITE	3	3	1	1

PRIX PUBLIC BOX H.1800 POUR BUREAU 1400 OU 1600 A PARTIR DE 5092 €

2 largeurs possibles : 1407 mm ou 1607 mm selon le positionnement du panneau 90° (réf. MIA13 pour box hauteur 1320 ou réf. MIA18 pour box hauteur 1820)

Milano

EXEMPLE CONFIGURATION
BUREAUX DOUBLES S

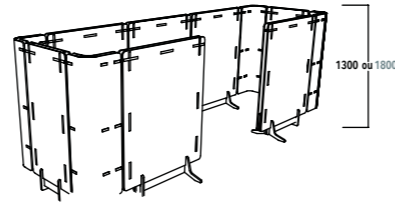

BOX S POUR 2 BUREAUX DE 1000 OU 1200

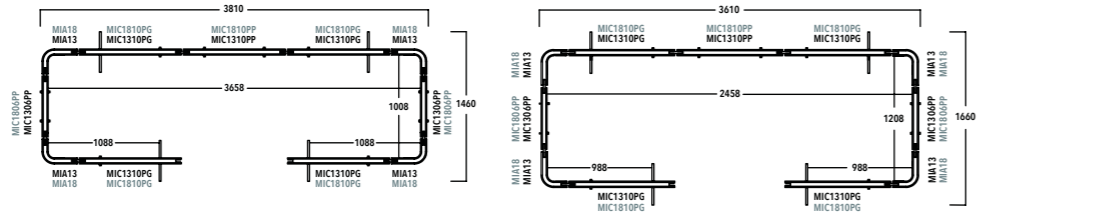

Bureaux Double S	Référence structure	MIA13	MIC1310PP	MIC1310PG	MIC1306PP
Box H.1300	QUANTITE	4	1	4	2

PRIX PUBLIC BOX S H.1300 POUR 2 BUREAUX 1000 OU 1200 A PARTIR DE **5417 €**

2 largeurs possibles : 1007 mm ou 1207 mm selon le positionnement du panneau 90° (réf. MIA13 pour box hauteur 1320 ou réf. MIA18 pour box hauteur 1820)

Bureaux double S	Référence structure	MIA18	MIC1810PP	MIC1810PG	MIC1806PP
Box H.1800	QUANTITE	4	1	4	2

PRIX PUBLIC BOX S H.1800 POUR 2 BUREAUX 1000 OU 1200 A PARTIR DE **6913 €**

2 largeurs possibles : 1007 mm ou 1207 mm selon le positionnement du panneau 90° (réf. MIA13 pour box hauteur 1320 ou réf. MIA18 pour box hauteur 1820)

BOX S POUR 2 BUREAUX DE 1400 OU 1600

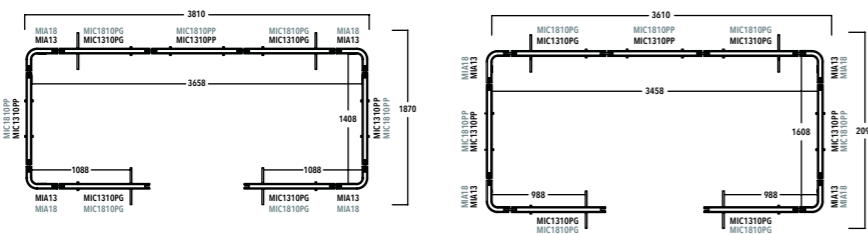

Bureaux double S	Référence structure	MIA13	MIC1310PP	MIC1310PG
Box H.1300	QUANTITE	4	3	4

PRIX PUBLIC BOX S H.1300 POUR 2 BUREAUX 1400 OU 1600 A PARTIR DE **5726 €**

2 largeurs possibles : 1407 mm ou 1607 mm selon le positionnement du panneau 90° (réf. MIA13 pour box hauteur 1320 ou réf. MIA18 pour box hauteur 1820)

Bureaux double S	Référence structure	MIA18	MIC1810PP	MIC1810PG
Box H.1800	QUANTITE	4	3	4

PRIX PUBLIC BOX S H.1800 POUR 2 BUREAUX 1400 OU 1600 A PARTIR DE **7300 €**

2 largeurs possibles : 1407 mm ou 1607 mm selon le positionnement du panneau 90° (réf. MIA13 pour box hauteur 1320 ou réf. MIA18 pour box hauteur 1820)

Milano

EXEMPLE CONFIGURATION
BUREAUX DOUBLES XL

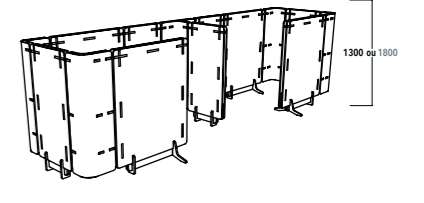

BOX XL POUR 2 BUREAUX DE 1000 OU 1200

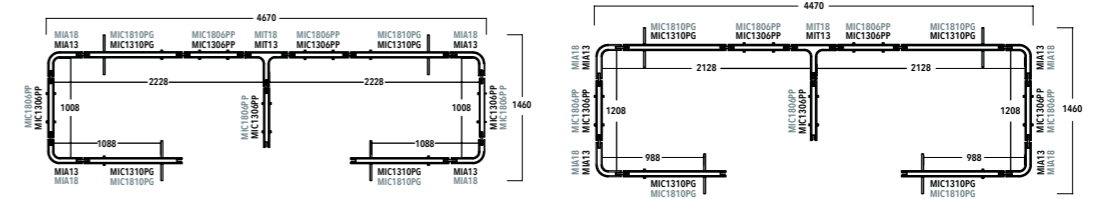

Bureaux double XL	Référence structure	MIA13	MIT13	MIC1310PG	MIC1306PP
Box H.1300	QUANTITE	4	1	4	5

PRIX PUBLIC BOX XL H.1300 POUR 2 BUREAUX 1000 OU 1200 A PARTIR DE **6579 €**

2 largeurs possibles : 1007 mm ou 1207 mm selon le positionnement du panneau 90° (réf. MIA13 pour box hauteur 1320 ou réf. MIA18 pour box hauteur 1820)

Bureaux double XL	Référence structure	MIA18	MIT18	MIC1810PG	MIC1806PP
Box H.1800	QUANTITE	4	1	4	5

PRIX PUBLIC BOX XL H.1800 POUR 2 BUREAUX 1000 OU 1200 A PARTIR DE **8378 €**

2 largeurs possibles : 1007 mm ou 1207 mm selon le positionnement du panneau 90° (réf. MIA13 pour box hauteur 1320 ou réf. MIA18 pour box hauteur 1820)

BOX XL POUR 2 BUREAUX DE 1400 OU 1600

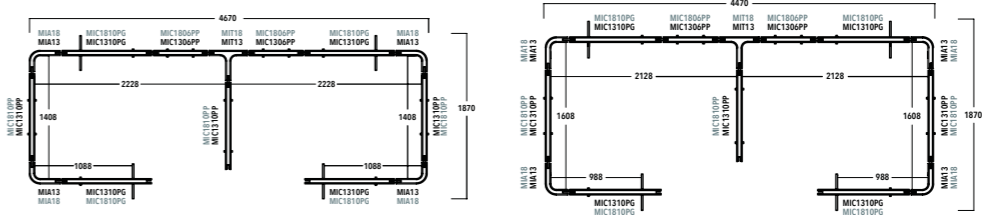

Bureaux double XL	Référence structure	MIA13	MIT13	MIC1310PP	MIC1310PG	MIC1306PP
Box H.1300	QUANTITE	4	1	3	4	2

PRIX PUBLIC BOX DOUBLE BUREAUX XL 1400/1600 A PARTIR DE **7042 €**

2 largeurs possibles : 1407 mm ou 1607 mm selon le positionnement du panneau 90° (réf. MIA13 pour box hauteur 1320 ou réf. MIA18 pour box hauteur 1820)

Bureaux double XL	Référence structure	MIA18	MIT18	MIC1810PP	MIC1810PG	MIC1806PP
Box H.1800	QUANTITE	4	1	3	4	2

PRIX PUBLIC BOX DOUBLE BUREAUX XL A PARTIR DE **8958 €**

2 largeurs possibles : 1007 mm ou 1207 mm selon le positionnement du panneau 90° (réf. MIA13 pour box hauteur 1320 ou réf. MIA18 pour box hauteur 1820)

BOX TELEPHONIQUE

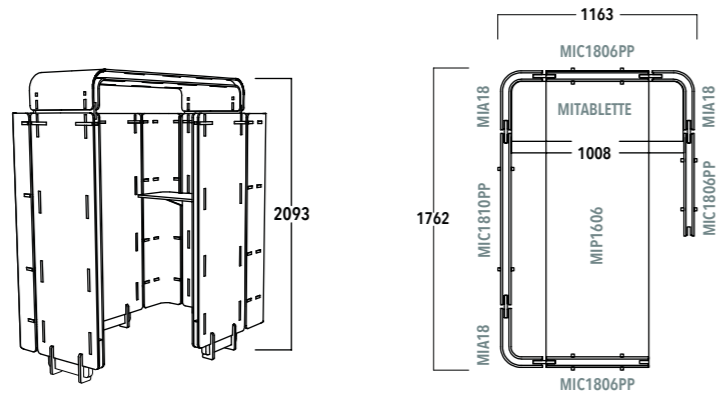

BOX Téléphonique	Référence structure	MIA18	MIC1806PP	MIC1810PP	MIP1606	MITABLETTE
	QUANTITE	3	3	1	1	1

PRIX PUBLIC BOX TÉLÉPHONIQUE À PARTIR DE 4482 € HORS TABLETTE
PRIX PUBLIC MITABLETTE : 410 € HT

BOX RÉUNION

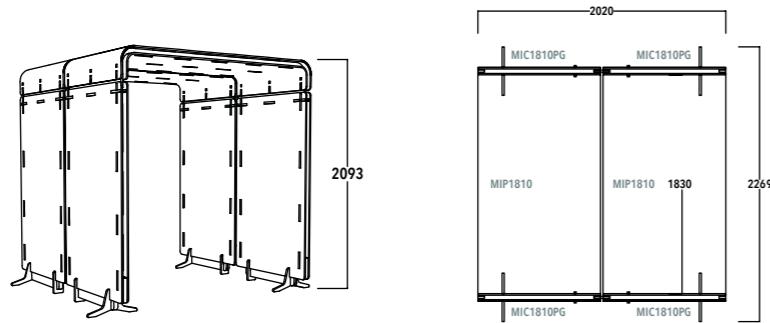

BOX Réunion	Référence structure	MIC1810PG	MIP1810
	QUANTITE	4	2

PRIX PUBLIC BOX RÉUNION À PARTIR DE 4738 €

BOX S

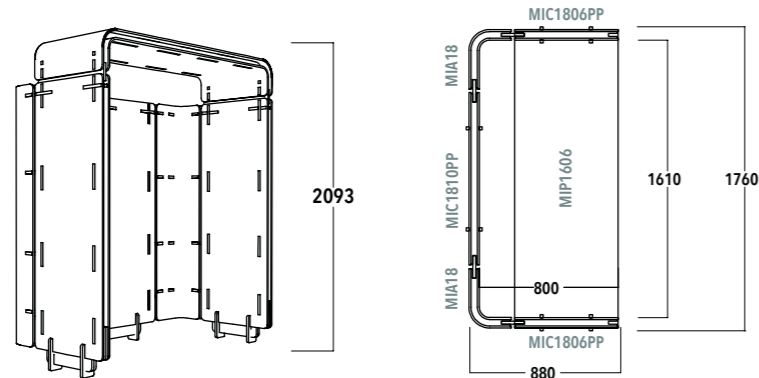

BOX S	Référence structure	MIA18	MIP1606	MIC1810PP	MIC1806PP
	QUANTITE	2	1	1	2

PRIX PUBLIC BOX S À PARTIR DE 3418 €

BOX M

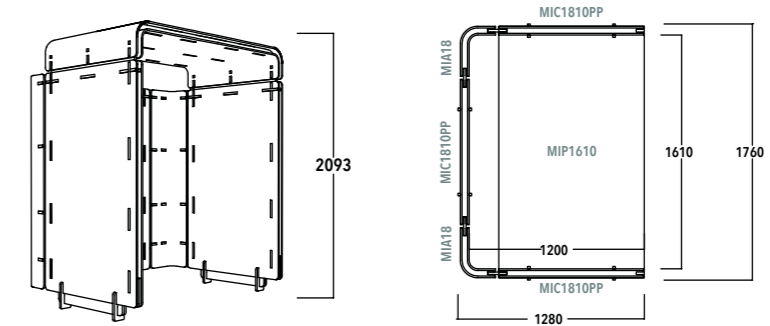

BOX M	Référence structure	MIA18	MIP1610	MIC1810PP
	QUANTITE	2	1	3

PRIX PUBLIC BOX M À PARTIR DE 4083 €

BOX L

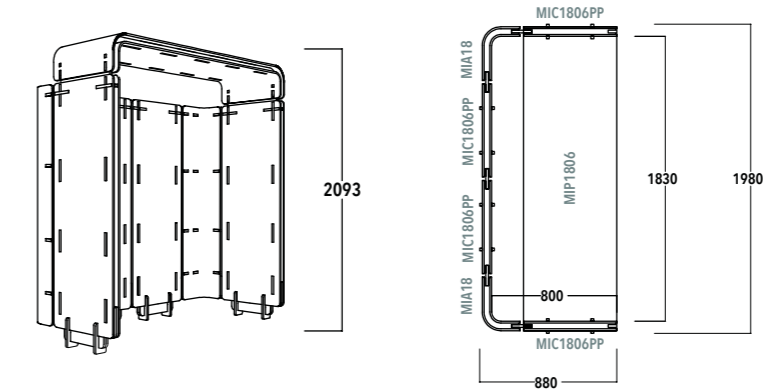

BOX L	Référence structure	MIA18	MIP1806	MIC1806PP
	QUANTITE	2	1	4

PRIX PUBLIC BOX L À PARTIR DE 3841 €

BOX XL

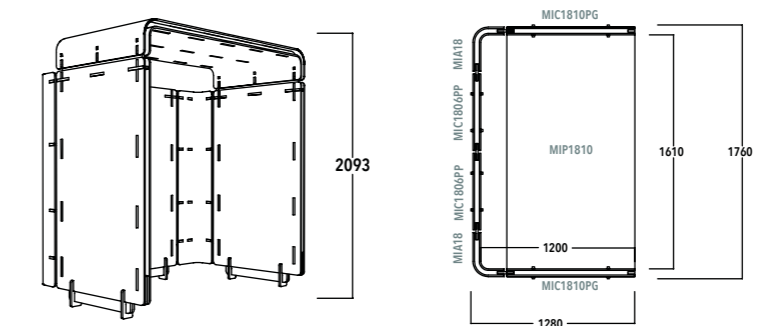

BOX XL	Référence structure	MIA18	MIP1810	MIC1806PP	MIC1810PP
	QUANTITE	2	1	2	2

PRIX PUBLIC BOX XL À PARTIR DE 4498 €

Pana-ultracoustik

ECRAN DE BUREAU DROIT ET SEMI-VITRÉ

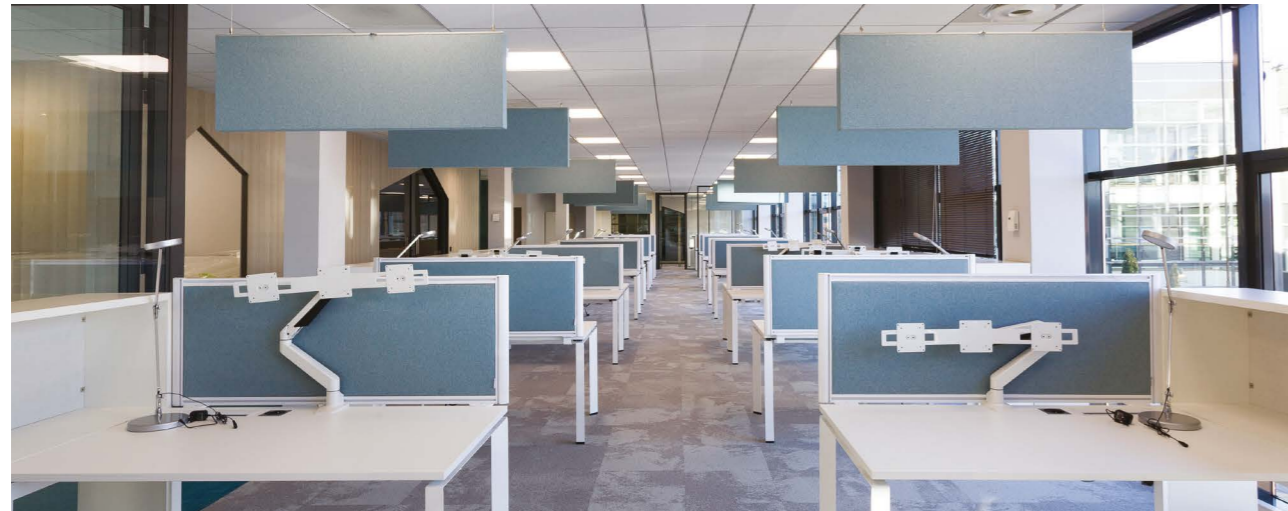

Code (catalogue)	H (mm)	L (mm)	Bondai Tarif HT	King-flex Tarif HT	Roccia Tarif HT	Poids (kg)
PDB-500-800	500	800	406 €	433 €	452 €	5,51
PDB-500-1000	500	1000	446 €	473 €	491 €	6,58
PDB-500-1200	500	1200	485 €	511 €	530 €	7,64
PDB-500-1400	500	1400	522 €	548 €	568 €	8,70
PDB-500-1600	500	1600	573 €	617 €	649 €	9,97
PDB-500-1800	500	1800	624 €	697 €	702 €	11,11
PDB-600-800	600	800	432 €	465 €	487 €	6,26
PDB-600-1000	600	1000	474 €	506 €	530 €	7,42
PDB-600-1200	600	1200	515 €	547 €	571 €	8,59
PDB-600-1400	600	1400	556 €	588 €	612 €	9,76
PDB-600-1600	600	1600	605 €	650 €	682 €	11,07
PDB-600-1800	600	1800	662 €	722 €	734 €	12,30

⁽¹⁾ Accessoires disponibles page 29 Pana-ultracoustik et Panacoustik - Accessoires écran de bureau

Code (catalogue)	H (mm)	L (mm)	Bondai Tarif HT	King-flex Tarif HT	Roccia Tarif HT	Poids (kg)
VDB-500-800	500	800	434 €	449 €	458 €	6,34
VDB-500-1000	500	1000	480 €	495 €	506 €	7,73
VDB-500-1200	500	1200	531 €	545 €	555 €	9,12
VDB-500-1400	500	1400	580 €	594 €	605 €	10,51
VDB-500-1600	500	1600	649 €	692 €	721 €	12,26
VDB-500-1800	500	1800	701 €	752 €	784 €	13,72
VDB-600-800	600	800	459 €	480 €	494 €	7,08
VDB-600-1000	600	1000	508 €	529 €	543 €	8,58
VDB-600-1200	600	1200	560 €	581 €	594 €	10,07
VDB-600-1400	600	1400	611 €	633 €	646 €	11,57
VDB-600-1600	600	1600	679 €	723 €	752 €	13,35
VDB-600-1800	600	1800	735 €	785 €	816 €	14,92

⁽¹⁾ Accessoires disponibles page 29 Pana-ultracoustik et Panacoustik - Accessoires écran de bureau

Pana-ultracoustik

CLOISON DROITE AU SOL

Code (catalogue)	H (mm)	L (mm)	Bondai Tarif HT	King-flex Tarif HT	Roccia Tarif HT	Poids (kg)
PDA-1000-800	1000	800	584 €	630 €	663 €	9,06
PDA-1000-1000	1000	1000	647 €	707 €	749 €	10,79
PDA-1000-1200	1000	1200	703 €	765 €	809 €	12,40
PDA-1000-1400	1000	1400	755 €	817 €	861 €	13,99
PDA-1000-1600	1000	1600	833 €	931 €	1001 €	15,97
PDA-1200-800	1200	800	636 €	682 €	715 €	10,41
PDA-1200-1000	1200	1000	703 €	761 €	804 €	12,35
PDA-1200-1200	1200	1200	768 €	839 €	891 €	14,28
PDA-1200-1400	1200	1400	829 €	903 €	956 €	16,11
PDA-1200-1600	1200	1600	902 €	1000 €	1070 €	18,16
PDA-1400-800	1400	800	686 €	732 €	765 €	11,76
PDA-1400-1000	1400	1000	756 €	814 €	857 €	13,90
PDA-1400-1200	1400	1200	828 €	899 €	951 €	16,05
PDA-1400-1400	1400	1400	899 €	984 €	1045 €	18,20
PDA-1400-1600	1400	1600	972 €	1070 €	1139 €	20,34
PDA-1600-800	1600	800	769 €	869 €	940 €	13,69
PDA-1600-1000	1600	1000	838 €	937 €	1009 €	15,91
PDA-1600-1200	1600	1200	906 €	1006 €	1078 €	18,12
PDA-1600-1400	1600	1400	975 €	1074 €	1145 €	20,34
PDA-1600-1600 ⁽¹⁾	1600	1600	-	1460 €	-	23,59
PDA-1800-800	1800	800	829 €	941 €	1022 €	15,18
PDA-1800-1000	1800	1000	902 €	1014 €	1095 €	17,60
PDA-1800-1200	1800	1200	973 €	1087 €	1168 €	20,03
PDA-1800-1400	1800	1400	1047 €	1160 €	1241 €	22,46
PDA-1800-1600 ⁽¹⁾	1800	1600	-	1507 €	-	25,78
PDA-2000-800	2000	800	887 €	1013 €	1103 €	16,66
PDA-2000-1000	2000	1000	964 €	1090 €	1180 €	19,30
PDA-2000-1200	2000	1200	1042 €	1168 €	1258 €	21,94
PDA-2000-1400	2000	1400	1116 €	1242 €	1332 €	24,57
PDA-2000-1600 ⁽¹⁾	2000	1600	-	1555 €	0 €	27,97



⁽¹⁾ Tissu King Flex Screen

Pieds (à l'unité)	Code (catalogue)	H (mm)	L (mm)	P (mm)	Tarif (HT)	Poids (kg)
Pied extra plat	SS	-	450	-	49 €	0,96
Pied sur roulettes	SR	-	450	-	75 €	1,152



SOUND

Pana-ultracoustik

CLOISON AU SOL SEMI-VITRÉE

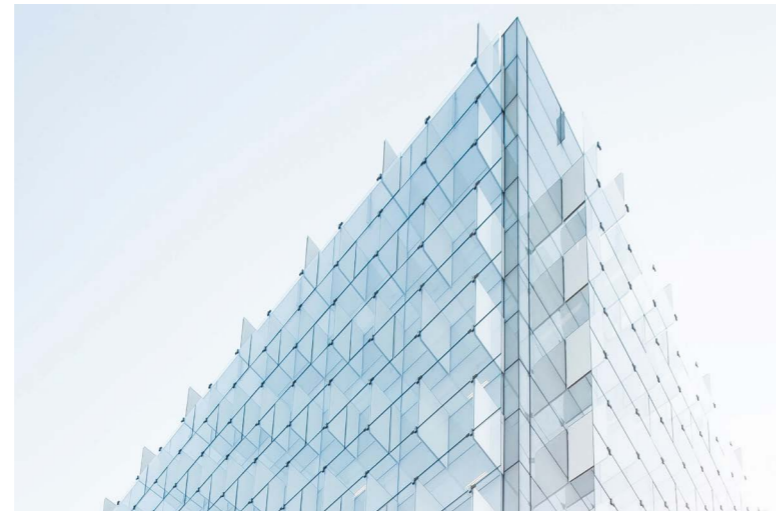

SOUND



Panacoustik

ECRAN DE BUREAU DROIT ET SEMI-VITRÉ

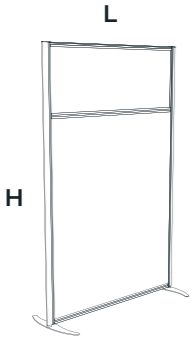

Cloison droite au sol semi-vitrée sans accessoires	Code (catalogue)	H (mm)	L (mm)	Bondai Tarif HT	King-flex Tarif HT	Roccia Tarif HT	Poids (kg)
	VDA-1400-800	1400	800	712 €	757€	786€	13,14
	VDA-1400-1000	1400	1000	799 €	858 €	895 €	15,79
	VDA-1400-1200	1400	1200	880 €	940 €	980 €	18,32
	VDA-1400-1400	1400	1400	960 €	1 019 €	1 059 €	20,83
	VDA-1400-1600	1400	1600	1 059 €	1 154 €	1 217 €	23,73
	VDA-1600-800	1600	800	760 €	805 €	834 €	14,48
	VDA-1600-1000	1600	1000	851 €	909€	946 €	17,34
	VDA-1600-1200	1600	1200	942 €	1 013 €	1 059 €	20,20
	VDA-1600-1400	1600	1400	1 029 €	1 100 €	1 148 €	22,95
	VDA-1600-1600 ⁽¹⁾	1600	1600	-	1 393 €	-	25,92
	VDA-1800-800	1800	800	809 €	854 €	883 €	15,83
	VDA-1800-1000	1800	1000	903 €	961 €	998 €	18,90
	VDA-1800-1200	1800	1200	999 €	1 070 €	1 115 €	21,97
	VDA-1800-1400	1800	1400	1 095 €	1 178 €	1 231 €	25,04
	VDA-1800-1600 ⁽¹⁾	1800	1600	-	1 534 €	-	28,11
	VDA-2000-800	2000	800	890 €	987€	1 051 €	17,76
	VDA-2000-1000	2000	1000	982 €	1 080 €	1 144 €	20,90
	VDA-2000-1200	2000	1200	1 072 €	1 170 €	1 234 €	24,04
	VDA-2000-1400	2000	1400	1 165 €	1 263 €	1 326 €	27,18
	VDA-2000-1600 ⁽¹⁾	2000	1600	-	1 674 €	-	31,35

⁽¹⁾ Tissu King Flex Screen

Pieds (à l'unité)	Code (catalogue)	H (mm)	L (mm)	P (mm)	Tarif (HT)	Poids (kg)
	SS	-	450	-	49 €	0,96
	SR	-	450	-	75 €	1,152

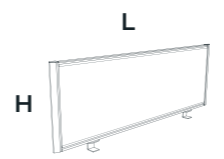
Écran de bureau droit sans accessoires ⁽¹⁾	Code (catalogue)	H (mm)	L (mm)	Tarif (HT)	Poids (kg)
	PKD-500-800	500	800	396 €	6,71
	PKD-500-1000	500	1000	443 €	8,09
	PKD-500-1200	500	1200	491 €	9,48
	PKD-500-1400	500	1400	539 €	10,86
	PKD-500-1600	500	1600	586 €	12,25
	PKD-500-1800	500	1800	634 €	13,64
	PKD-600-800	600	800	429 €	7,78
	PKD-600-1000	600	1000	483 €	9,36
	PKD-600-1200	600	1200	537 €	10,94
	PKD-600-1400	600	1400	592 €	12,52
	PKD-600-1600	600	1600	647 €	14,10
	PKD-600-1800	600	1800	701 €	15,69

⁽¹⁾ Accessoires disponibles page 29 Pana-ultracoustik et Panacoustik - Accessoires écran de bureau

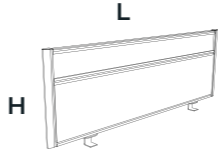

Écran de bureau droit semi-vitré sans accessoires ⁽¹⁾	Code (catalogue)	H (mm)	L (mm)	Tarif (HT)	Poids (kg)
	VAB-500-800	500	800	410 €	6,01
	VAB-500-1000	500	1000	459 €	7,41
	VAB-500-1200	500	1200	507 €	8,81
	VAB-500-1400	500	1400	556 €	10,20
	VAB-500-1600	500	1600	604 €	11,60
	VAB-500-1800	500	1800	651 €	13,00
	VAB-600-800	600	800	443 €	7,01
	VAB-600-1000	600	1000	498 €	8,63
	VAB-600-1200	600	1200	552 €	10,24
	VAB-600-1400	600	1400	606 €	11,86
	VAB-600-1600	600	1600	662 €	13,48
	VAB-600-1800	600	1800	716 €	15,10

⁽¹⁾ Accessoires disponibles page 29 Pana-ultracoustik et Panacoustik - Accessoires écran de bureau

Panacoustik

CLOISON DROITE AU SOL

Cloison droite au sol	Code (catalogue)	H (mm)	L (mm)	Tarif (HT)	Poids (kg)
	PAA-1000-800	1000	800	565 €	12,08
	PAA-1000-1000	1000	1000	646 €	14,44
	PAA-1000-1200	1000	1200	728 €	16,80
	PAA-1000-1400	1000	1400	809 €	19,16
	PAA-1000-1600	1000	1600	890 €	21,52
	PAA-1200-800	1200	800	633 €	14,22
	PAA-1200-1000	1200	1000	727 €	16,98
	PAA-1200-1200	1200	1200	821 €	19,73
	PAA-1200-1400	1200	1400	915 €	22,48
	PAA-1200-1600	1200	1600	1009 €	25,23
	PAA-1400-800	1400	800	700 €	16,37
	PAA-1400-1000	1400	1000	807 €	19,51
	PAA-1400-1200	1400	1200	915 €	22,66
	PAA-1400-1400	1400	1400	1022 €	25,80
	PAA-1600-800	1600	800	768 €	18,52
	PAA-1600-1000	1600	1000	888 €	22,05
	PAA-1600-1200	1600	1200	1009 €	25,58
	PAA-1800-800	1800	800	834 €	20,67
	PAA-1800-1000	1800	1000	968 €	24,59
	PAA-1800-1200	1800	1200	1 101 €	28,51
	PAA-2000-800	2000	800	901 €	22,82
	PAA-2000-1000	2000	1000	1048 €	27,13
	PAA-2000-1200	2000	1200	1 195 €	31,44

Pieds (à l'unité)	Code (catalogue)	H (mm)	L (mm)	P (mm)	Tarif (HT)	Poids (kg)
Pied extra plat 	SS	-	450	-	49 €	0,96
Pied sur roulettes 	SR	-	450	-	75 €	1,152

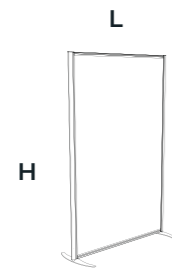



Panacoustik

CLOISON DROITE AU SOL SEMI-VITRÉE



Cloison droite au sol semi-vitrée	Code (catalogue)	H (mm)	L (mm)	Tarif (HT)	Poids (kg)
	VAA-1400-800	1400	800	691 €	14,77
	VAA-1400-1000	1400	1000	793 €	18,08
	VAA-1400-1200	1400	1200	895 €	21,40
	VAA-1600-800	1600	800	754 €	16,77
	VAA-1600-1000	1600	1000	870 €	20,52
	VAA-1600-1200	1600	1200	985 €	24,28
	VAA-1800-800	1800	800	821 €	18,77
	VAA-1800-1000	1800	1000	948 €	22,96
	VAA-1800-1200	1800	1200	1 075 €	27,15
	VAA-2000-800	2000	800	886 €	30,03
	VAA-2000-1000	2000	1000	1 026 €	25,40
	VAA-2000-1200	2000	1200	1 165 €	30,03

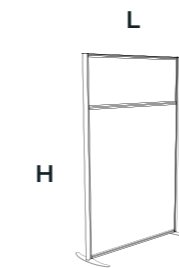

Pieds (à l'unité)	Code (catalogue)	H (mm)	L (mm)	P (mm)	Tarif (HT)	Poids (kg)
Pied extra plat 	SS	-	450	-	49 €	0,96
Pied sur roulettes 	SR	-	450	-	75 €	1,15



hauteur plexi : 400

Pana-ultracoustik & Panacoustik

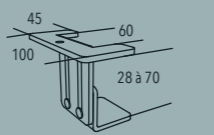
ACCESSOIRES ECRAN DE BUREAU

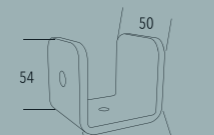



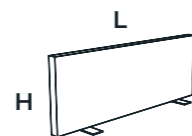

Pinces et pieds	Code (catalogue)	Dimensions (mm)	Tarif (HT)	Poids (kg)		
Jeu de pinces universelles standard (la paire) à disposer en bout de bureau ou entre 2 bureaux 	AS40		54 €	0,86		
Jeu de pinces universelles standard (la paire) à disposer en bout de bureau ou entre 2 bureaux 	AS70		76 €	0,86		
Jeu de pinces médianes (la paire) à disposer entre 2 bureaux 	AS10		53 €	0,67		
Jeu de plaques (la paire) à disposer sur un bureau 	AS20		53 €	0,86		
Jeu de pinces mobiles (la paire) pour renforcer la stabilité des écrans 	AS30		26 €	0,32		
Jeu de pieds stabilisateurs (la paire) pour renforcer la stabilité des écrans 	AS90		44 €	0,64		
Rangement	Code (catalogue)	H (mm)	L (mm)	P (mm)	Tarif (HT)	Poids (kg)
Bannette simple	BS	65	225	310	54 €	0,96
Support pour 3 bannettes	SB	265	350		43 €	1,65
Pot à crayons	PAC	120	100	50	38 €	0,34

Partisound

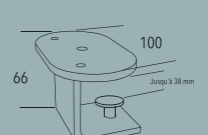
ECRAN DE BUREAU DROIT & ACCESSOIRES

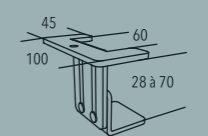

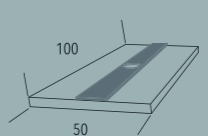
Écran de bureau droit sans accessoires (1)	Code (catalogue)	H (mm)	L (mm)	Bondai Tarif HT	King-flex Tarif HT	Roccia Tarif HT	Poids (kg)
	PTE-500-800	500	800	420 €	461 €	483 €	5,83
	PTE-500-1000	500	1000	460 €	508 €	535 €	6,70
	PTE-500-1200	500	1200	496 €	545 €	573 €	7,44
	PTE-500-1400	500	1400	577 €	686 €	752 €	9,44
	PTE-500-1600	500	1600	622 €	744 €	819 €	10,45
	PTE-500-1800	500	1800	667 €	803 €	888 €	11,47
	PTE-600-800	600	800	439 €	482 €	503 €	6,27
	PTE-600-1000	600	1000	482 €	532 €	557 €	7,19
	PTE-600-1200	600	1200	523 €	581 €	611 €	8,11
	PTE-600-1400	600	1400	600 €	709 €	776 €	10,02
	PTE-600-1600	600	1600	648 €	770 €	846 €	11,08
	PTE-600-1800	600	1800	694 €	831 €	916 €	12,14

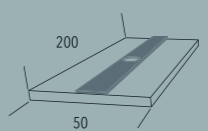
Accessoires écran de bureau : Pinces et pieds	Code (catalogue)	Dimensions (mm)	Tarif (HT)	Poids (kg)
Jeu de pinces universelles standard (la paire) à disposer en bout de bureau ou entre 2 bureaux 	AS40		54 €	0,86
Jeu de pinces universelles standard (la paire) à disposer en bout de bureau ou entre 2 bureaux 	AS70		76 €	0,86
Jeu de pieds stabilisateurs (la paire) pour renforcer la stabilité des écrans 	AS90		44 €	0,64
Jeu de pieds stabilisateurs (la paire) pour renforcer la stabilité des écrans 	ASPARTISO		53 €	0,64

SOUND

Partisound

CLOISON DROITE AU SOL



Cloison au sol sans accessoires	Code (catalogue)	H (mm)	L (mm)	Bondai Tarif HT	King-flex Tarif HT	Roccia Tarif HT	Poids (kg)
	PTC-1600-800	1600	800	698 €	823 €	899 €	12,34
	PTC-1600-1000	1600	1000	749 €	875 €	950 €	13,61
	PTC-1600-1200	1600	1200	799 €	928 €	1 003 €	14,87
	PTC-1800-800	1800	800	748 €	887 €	970 €	13,50
	PTC-1800-1000	1800	1000	802 €	942 €	1 026 €	14,86
	PTC-1800-1200	1800	1200	856 €	997 €	1 081 €	16,22
Pied stabilisateur pour cloison, coloris Titanium. L'unité.	Code (catalogue)	H (mm)	L (mm)	P (mm)	Tarif (HT)	Poids (kg)	
	SSPARTISO	21	40	8	78 €	1,37	
Kit de liaison	Code (catalogue)	Tarif (HT)					
Linéaire	PA2	64 €					
Angle à 90°	PA290	74 €					
En Tê	PA3	85 €					
En Croix	PA4	106 €					

ART'COUSTIK

Pylo

PRÊT A POSER

COLONNE DÉPLAÇABLE



Colonne au sol déplaçable	Code (catalogue)	H (mm)	L (mm)	Version fibre de rPET ⁽¹⁾ Tarif HT	Version avec housse tissu King-flex ⁽²⁾ Tarif HT	Version avec housse tissu Roccia ⁽²⁾ Tarif HT	Poids (kg)
	PYL-1200	1200	300x300	645 €	871 €	927 €	6,38
	PYL-1500	1500	300x300	704 €	960 €	1 027 €	7,14
	PYL-1900	1900	300x300	782 €	1 081 €	1 161 €	8,16

⁽¹⁾ Livrée à plat. A monter par le client.

⁽²⁾ Livrée déjà montée avec housse tissu. Prête à poser.



Solutions ***murales***



30

Solution murale
sur-mesure

new

31

Poutres murales San Antonio

new

32

Plaque de rPET
rainurée Macao

34

Plaque de rPET
imprimée bois Nagano

35

Plaque entière de rPET
découpable Murano

36

Décor mural oblong Géo Art

37

Décor mural rond ou hexagonal
Hexa Art et Rondo Art

38

Arbre 3D Fontainebleau

39

Dos d'armoire Rio

40

Tableau uni ou imprimé
Tablosound

41

Tableau uni ou imprimé super
absorbant Wallsound

42-43

Panneau décoratif
Kyoto mural

Solution murale

DONNEZ VIE A VOTRE IMAGINATION

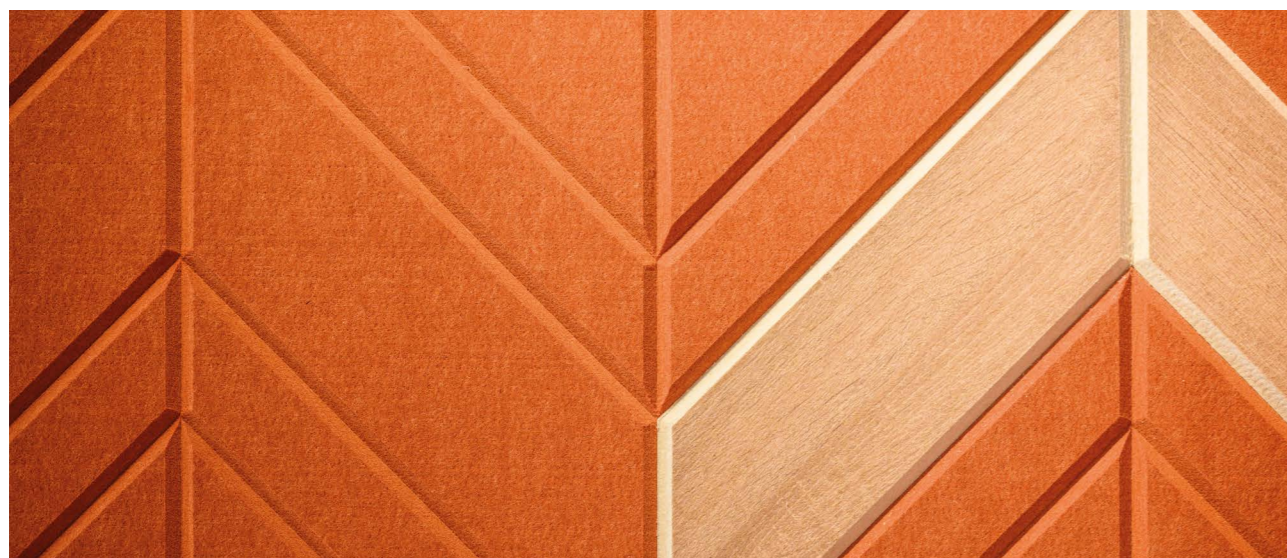

«CRÉEZ VOTRE DESIGN»

Pour notre collection
«Sur-mesure»,
les prix et délais
dépendent de votre
design.
Nous consulter.

new

San Antonio

POUTRES MURALES

Disponible à partir du 1er Juin. Avant : Nous consulter.

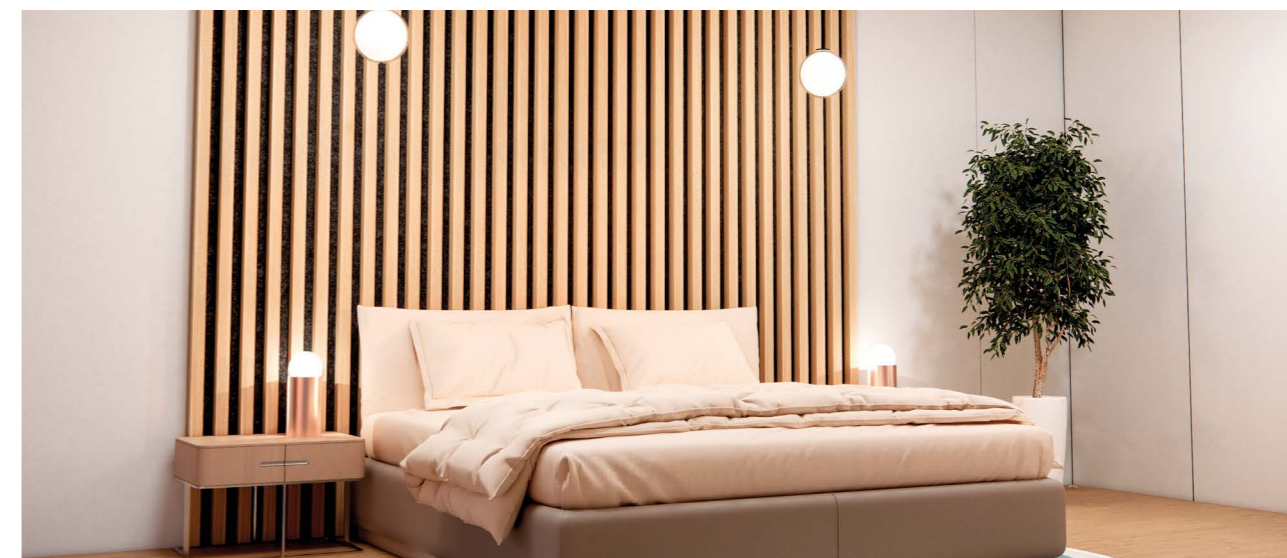

Module impression bois	Code (catalogue)	H (mm)	L (mm)	Nombre Poutre	50mm Tarif HT	75mm Tarif HT
	SAM28001200B	2800	1200	12	1 213 €	1 505 €
	SAM28000600B	2800	600	6	606 €	753 €
	SAM14001200B	1400	1200	12	606 €	753 €
	SAM14000600B	1400	600	6	303 €	376 €

1 impression bois de poutres à choisir parmi 3 impressions bois disponibles
Possibilité de choisir la couleur de la plaque de rPET sur laquelle viendront se fixer les poutres parmi les 24 couleurs disponibles

Module impression couleur	Code (catalogue)	H (mm)	L (mm)	Nombre Poutre	50mm Tarif HT	75mm Tarif HT
	SAM28001200P	2800	1200	12	991 €	1 210 €
	SAM28000600P	2800	600	6	496 €	605 €
	SAM14001200P	1400	1200	12	496 €	605 €
	SAM14000600P	1400	600	6	248 €	302 €

1 couleur de poutres à choisir parmi un choix de 24 coloris
Possibilité de choisir la couleur de la plaque de rPET sur laquelle viendront se fixer les poutres parmi les 24 couleurs disponibles



macao

PLAQUE DE RPET RAINURÉE

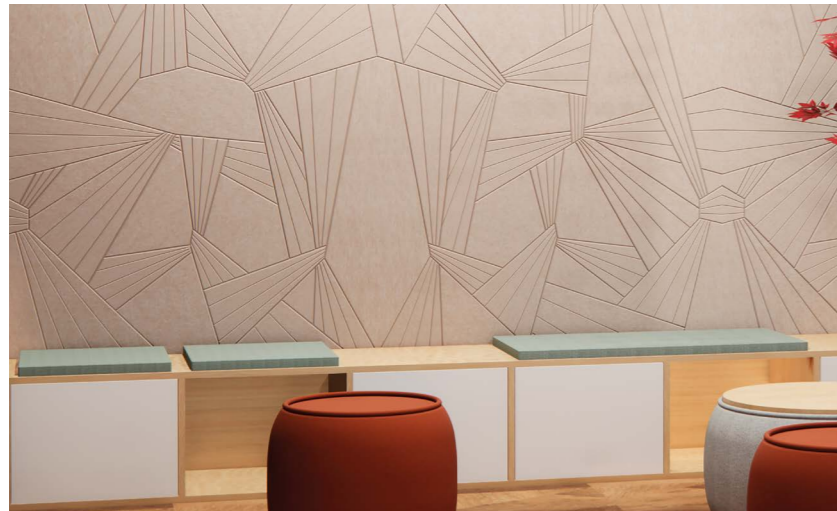

Plaque de rPet rainurée	Produit	Code (catalogue)	H (mm)	L (mm)	Diag 1, epi, line, zen, curve	Diag 2, elec, alegra	Diag 3, geo, gem	Multi
<p>Au choix¹</p>	1 plaque de 2 400 x 1 200	MACAO 2400-1200	2 400	1 200	666 €	696 €	727 €	-
	2 plaques de 1 200 x 1 200	MACAO 1200-1200	2 x 1 200	1 200	666 €	696 €	727 €	-
	Motif multi : 4 plaques de 1200 x 600	MACAO 600-1200	4 x 600	1 200	-	-	-	727 €

⁽¹⁾ Pour toute dimension supérieure à 2000 mm, le coût du transport est de 229€ HT pour la France Métropolitaine, exclus Corse et Montagne. Se reporter aux CGV.



Motifs Macao

PLAQUE DE RPET RAINURÉE

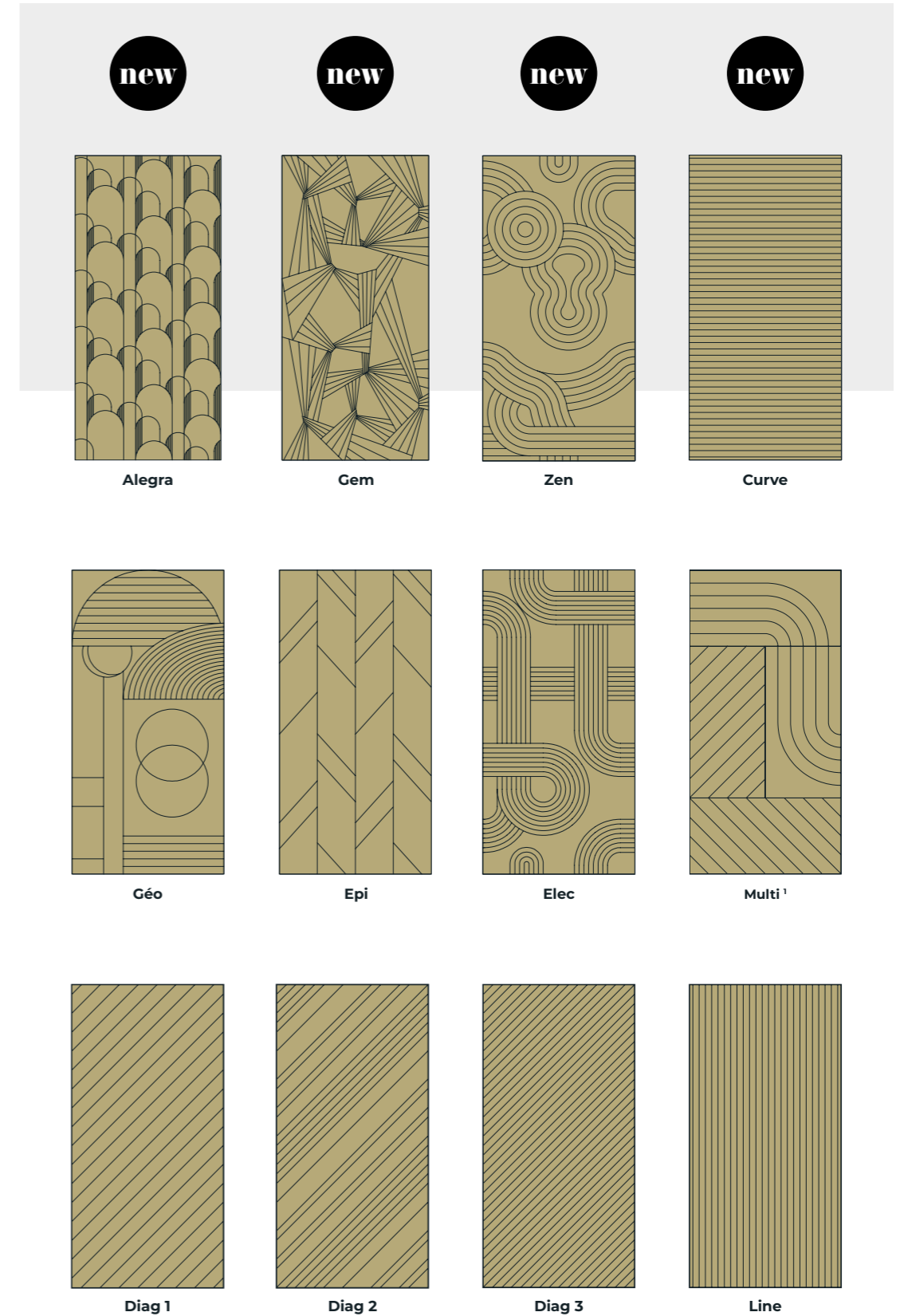

⁽²⁾ Vendu exclusivement par 4 panneaux : soit 2400 x 1200mm (2 motifs VAGUE + 2 motifs DIAG 1)

ART'COUSTIK

PRÊT A POSER

Nagano

PLAQUE DE rPET IMPRIMÉE BOIS

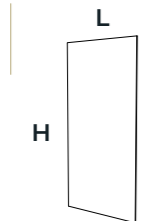

Plaques de rPET imprimées bois	Code (catalogue)	Impression bois	H (mm)	L (mm)	P (mm)	Tarif (HT)
	NAGANO	EGGER H1318	2 440 ⁽¹⁾	1 220	12	717 €

⁽¹⁾ Pour toute dimension supérieure à 2000 mm, le coût du transport est de 229 € HT pour la France Métropolitaine, exclus Corse et Montagne. Se reporter aux CGV.

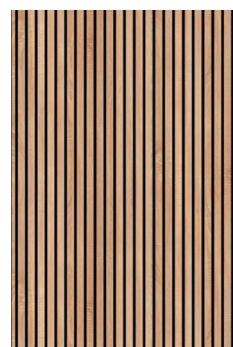

Lattes bois chêne Halifax naturel H1145



Chêne Halifax naturel H1180



Chêne Halifax tabac H1181



Chêne Bardolino naturel H1145

ART'COUSTIK

PRÊT A POSER

Murano

PLAQUE ENTIÈRE rPET DECOUPABLE

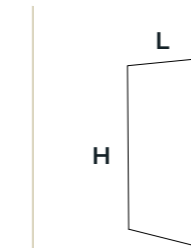

Plaques entières de rPET	Code (catalogue)	H (mm)	L (mm)	Tarif (HT) Quantités inférieures à 50 pcs	Tarif (HT) Quantités supérieures à 50 pcs
	MURANO	2 440 ⁽¹⁾	1 220	450 €	315 €

⁽¹⁾ Pour toute dimension supérieure à 2000 mm, le coût du transport est de 229 € HT pour la France Métropolitaine, exclus Corse et Montagne. Se reporter aux CGV.

ART'COUSTIK

PRÊT A POSER

Géo Art

DECOR MURAL OBLONG



Décor mural oblong fixations velcro incluses	Code (catalogue)	H (mm)	L (mm)	P (mm)	Tarif (HT)
	MOTIFXL1	1 200	300	12	124 €
	MOTIFXL2	1 011	300	12	105 €
	MOTIFXL3	800	300	12	83 €
	MOTIFL1	1 000	200	12	69 €
	MOTIFL2	868	200	12	59 €
	MOTIFL3	600	200	12	41 €
	MOTIFM1	611	300	12	63 €
	MOTIFM2	600	300	12	62 €
	MOTIFM3	411	300	12	42 €
	MOTIFS1	468	200	12	32 €
	MOTIFS2	400	200	12	27 €
	MOTIFS3	268	200	12	18 €

ART'COUSTIK

PRÊT A POSER

Rondo Art ou Hexa Art

DÉCOR MURAL ROND OU HEXAGONAL

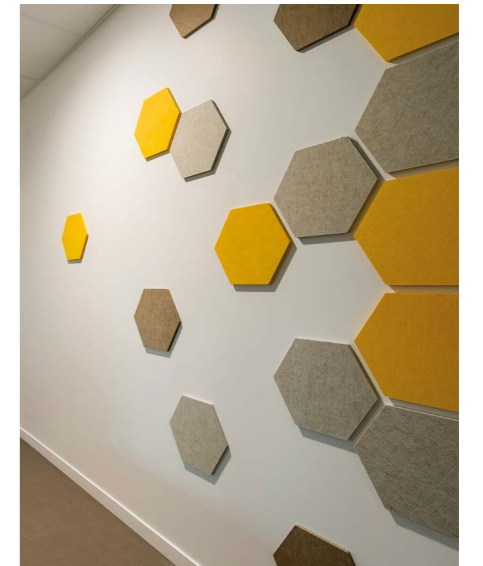

Décor mural rond fixations velcro incluses	Code (catalogue)	DIM (mm)	Tarif (HT)
	RONDO'ART300	300	24 €
	RONDO'ART600	600	96 €
	RONDO'ART900	900	217 €

Décor mural hexagonal fixations velcro incluses	Code (catalogue)	DIM (mm)	Tarif (HT)
	HEXA'ART300	300	24 €
	HEXA'ART400	400	47 €
	HEXA'ART600	600	95 €

ART'COUSTIK

PRÊT A POSER

Fontainebleau

ARBRE 3D

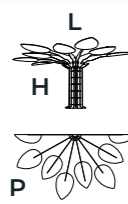
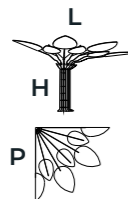

Demi arbre 3D	Code (catalogue)	H (mm)	L (mm)	P (mm)	Tarif (HT)
	FONTAINEBLEAUDEMI	2 500	3 370	3 370	4 588 €
Quart arbre 3D	Code (catalogue)	H (mm)	L (mm)	P (mm)	Tarif (HT)
	FONTAINEBLEAUQUART	2 500	5 800	3 100	4 059 €

ART'COUSTIK

PRÊT A POSER

Rio

DOS D'ARMOIRE



Dos d'armoire pour armoire métallique fixations plaques magnétiques incluses	Code (catalogue)	H (mm)	L (mm)	Tarif (HT)
 armoire métallique	DAM-700-800	700	800	169 €
	DAM-700-1020	700	1020	179 €
	DAM-700-1200	700	1200	186 €
	DAM-1050-800	1050	800	174 €
	DAM-1050-1020	1050	1020	191 €
	DAM-1050-1200	1050	1200	204 €
	DAM-1450-800	1450	800	234 €
	DAM-1450-1020	1450	1020	255 €
	DAM-1450-1200	1450	1200	272 €
	DAM-1600-800	1600	800	241 €
	DAM-1600-1020	1600	1020	265 €
	DAM-1600-1200	1600	1200	284 €
	DAM-1810-600	1810	600	157 €
	DAM-1810-800	1810	800	252 €
	DAM-1810-1020	1810	1020	279 €
	DAM-1810-1200	1810	1200	301 €
	DAM-1980-600	1980	600	180 €
	DAM-1980-800	1980	800	262 €
	DAM-1980-1020	1980	1020	291 €
	DAM-1980-1200	1980	1200	315 €
DAM-2200-1020 ⁽¹⁾	2200	1020	305 €	
DAM-2200-1200 ⁽¹⁾	2200	1200	332 €	

Dos d'armoire pour armoire bois fixations plaques magnétiques incluses	Code (catalogue)	H (mm)	L (mm)	Tarif (HT)
 armoire bois	DAB-700-800	700	800	169 €
	DAB-700-1020	700	1020	179 €
	DAB-700-1200	700	1200	186 €
	DAB-1050-800	1050	800	174 €
	DAB-1050-1020	1050	1020	191 €
	DAB-1050-1200	1050	1200	204 €
	DAB-1450-800	1450	800	234 €
	DAB-1450-1020	1450	1020	255 €
	DAB-1450-1200	1450	1200	272 €
	DAB-1600-800	1600	800	241 €
	DAB-1600-1020	1600	1020	265 €
	DAB-1600-1200	1600	1200	284 €
	DAB-1810-600	1810	600	157 €
	DAB-1810-800	1810	800	252 €
	DAB-1810-1020	1810	1020	279 €
	DAB-1810-1200	1810	1200	301 €
	DAB-1980-600	1980	600	180 €
	DAB-1980-800	1980	800	262 €
	DAB-1980-1020	1980	1020	291 €
	DAB-1980-1200	1980	1200	315 €
DAB-2200-1020 ⁽¹⁾	2200	1020	305 €	
DAB-2200-1200 ⁽¹⁾	2200	1200	332 €	

⁽¹⁾ Pour toute dimension supérieure à 2000 mm, le coût du transport est de 229€ HT pour la France Métropolitaine, exclus Corse et Montagne. Se reporter aux CGV.

SOUND

Tablosound

TABLEAU UNI OU IMPRIMÉ



Tableau uni ou imprimé 2 équerres incluses ⁽¹⁾	Code (catalogue)	H (mm)	L (mm)	King-flex Tarif HT	Roccia Tarif HT	Imprimé M1 ⁽¹⁾ Tarif HT
	TAS-600-600	600	600	375€	391 €	397 €
	TAS-1000-1000	1000	1000	530 €	556 €	622 €
	TAS-1000-1500	1000	1500	649 €	687 €	787 €
	TAS-1000-2000	1000	2000	768 €	818 €	952 €
	TAS-1000-2500 ⁽²⁾	1000	2500	886 €	953 €	954 €
	TAS-1200-1200	1200	1200	614 €	646 €	763 €
	TAS-1200-1500	1200	1500	690 €	728 €	874 €
	TAS-1200-2000	1200	2000	813 €	865 €	1 058 €
	TAS-1200-2500 ⁽²⁾	1200	2500	936 €	1 001 €	1 245 €
Options	Code (catalogue)	H (mm)	L (mm)	Tarif (HT)		
Cadre aluminium disponible dans 3 coloris au choix blanc ⁽³⁾ , noir ⁽³⁾ ou aluminium	A préciser lors de la commande	-	-	-		
Habillage tissu du cadre aluminium* (Hors tissu imprimé)	A préciser lors de la commande	-	-	+ 5% du tarif HT		
Kit de 4 aimants de fixation	A préciser lors de la commande	-	-	93 €		

⁽¹⁾ Librairie de 100 images disponibles pour personnaliser vos tableaux ou visuel à nous transmettre

⁽²⁾ Pour toute dimension supérieure à 2000 mm, le coût du transport est de 229 € HT pour la France Métropolitaine, exclus Corse et Montagne. Se reporter aux CGV.

⁽³⁾ Délai de 6 semaines pour les coloris blanc et noir

SOUND

Wallsound

TABLEAU UNI OU IMPRIME SUPER ABSORBANT



Tableau super absorbant version rectangulaire 2 équerres incluses	Code (catalogue)	H (mm)	L (mm)	King-flex Tarif HT	Roccia Tarif HT
	WAS-600-600	600	600	377 €	391 €
	WAS-600-1000	600	1000	448 €	462 €
	WAS-600-1200	600	1200	484 €	498 €
	WAS-600-1600	600	1600	632 €	666 €
	WAS-600-2000	600	2000	734 €	773 €
	WAS-800-800	800	800	467 €	484 €
	WAS-800-1200	800	1200	545 €	562 €
	WAS-800-1600	800	1600	683 €	715 €
	WAS-1000-1000	1000	1000	563 €	584 €
	WAS-1000-1600	1000	1600	735 €	766 €
	WAS-1200-1200	1200	1200	666 €	690 €
	WAS-1200-1600	1200	1600	786 €	818 €
	WAS-1800-800	1800	800	738 €	773 €
	WAS-1800-1200	1800	1200	846 €	882 €
	WAS-2000-1000	2000	1000	849 €	888 €
	WAS-2000-1200	2000	1200	907 €	946 €
	WAS-2400-1000 ⁽²⁾	2400	1000	964 €	1 010 €
	WAS-2400-1200 ⁽²⁾	2400	1200	1 028 €	1 074 €
	Tableau super absorbant Version ronde aimants inclus	Code (catalogue)	D (mm)	King-flex Tarif HT	Roccia Tarif HT
		WRQ-600	600	556 €	575 €
WRQ-800		800	714 €	738 €	
WRQ-1000		1000	892 €	923 €	
WRQ-1200		1200	1 094 €	1 129 €	
Option	Code (catalogue)	H (mm)	L (mm)	Tarif (HT)	
Kit de 4 aimants de fixation	A préciser lors de la commande	-	-	98 €	

⁽²⁾ Pour toute dimension supérieure à 2000 mm, le coût du transport est de 229 € HT pour la France Métropolitaine, exclus Corse et Montagne. Se reporter aux CGV

Kyoto

PANNEAU DECORATIF MURAL

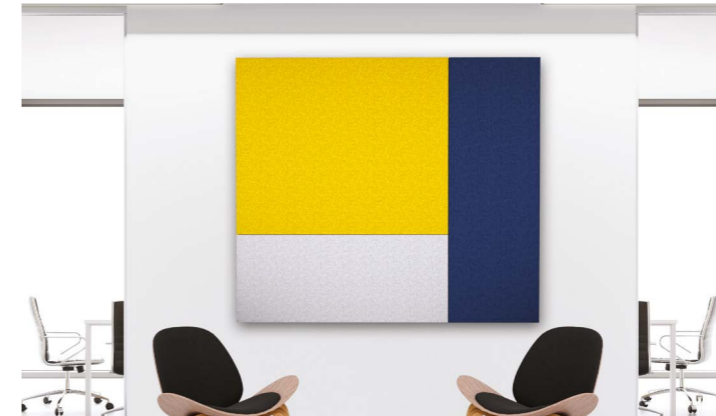
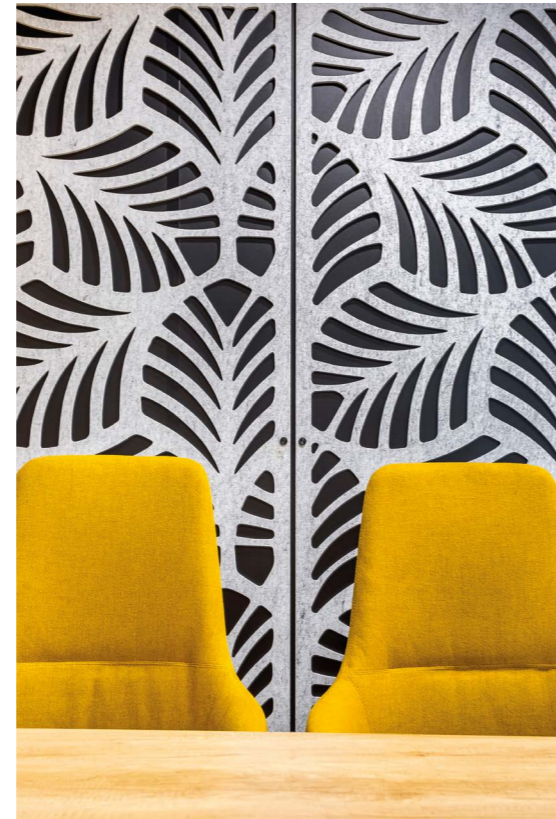
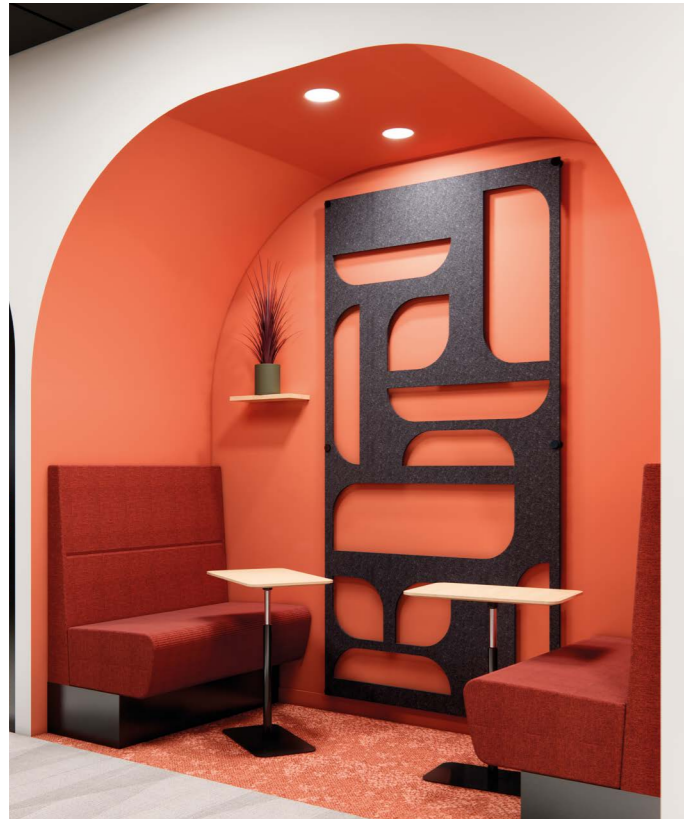

Motifs Kyoto

COMPOSEZ SELON VOS ENVIES



Panneau décoratif mural patères noires de fixations incluses	Code (catalogue)	H (mm)	L (mm)	Palme, Kaléido, Kaléido 3D, Rondo, Rain, Seigaiha Tarif HT	Brique, Arc, Linea, Gravity, Retro Tarif HT	Tropicque, Jungle, Laurier, Meca, Spire Tarif HT	Plein Tarif HT
	KYM-2400-1100	2400 ⁽²⁾	1100	563 €	598 €	639 €	506 €
	KYM-2200-1100	2200 ⁽²⁾	1100	538 €	573 €	614 €	481 €
	KYM-1900-1100	1900	1100	501 €	536 €	577 €	435 €
	KYM-1200-1100	1200	1100	370 €	386 €	408 €	333 €

⁽²⁾ Pour toute dimension supérieure à 2000 mm, le coût du transport est de 229 € HT pour la France Métropolitaine, exclus Corse et Montagne. Se reporter aux CGV.

Solutions *suspendues*

new

46

Suspension personnalisée
sur-mesure

new

47

Poutres plafond San Antonio

new

48

Baffles simplifiées Chicago

new

49

Baffles modulables San Diego

50-52

Panneau fixe ou coulissant
Kyoto suspendu

53

Suspension gaufrette Liego

54

Baffle/plafonnier à
angles droits Porto

55

Baffle/plafonnier à angles
arrondis Toronto

56-57

Plafonnier horizontal
Plafo-Ultrasound

58

Baffle verticale Capsound

59

Dalle de plafond en saillie
Blocsound out

60

Cube suspendu Kairo

ART'COUSTIK

SUR-MESURE

new

Suspension personnalisée

DONNEZ VIE A VOTRE IMAGINATION



ART'COUSTIK

SUR-MESURE

new

San Antonio

POUTRES PLAFOND

Disponible à partir du 1er Juin. Avant : Nous consulter.



«AUCUNE LIMITE À LA CRÉATIVITÉ !»

Pour notre collection «Sur-mesure», les prix et délais dépendent de votre design. Nous consulter.

Module impression bois	Code (catalogue)	H (mm)	L (mm)	Nombre Poutre	50mm Tarif HT	75mm Tarif HT
	SAP28001200B	2800	1200	12	1 291 €	1 583 €
	SAP28000600B	2800	600	6	737 €	884 €
	SAP14001200B	1400	1200	12	645 €	792 €
	SAP14000600B	1400	600	6	369 €	442 €

1 impression bois de poutres à choisir parmi 3 impressions bois disponibles

Module impression couleur	Code (catalogue)	H (mm)	L (mm)	Nombre Poutre	50mm Tarif HT	75mm Tarif HT
	SAP28001200P	2800	1200	12	1 069 €	1 288 €
	SAP28000600P	2800	600	6	627 €	736 €
	SAP14001200P	1400	1200	12	535 €	644 €
	SAP14000600P	1400	600	6	314 €	368 €

1 couleur de poutres à choisir parmi les 24 coloris

ART'COUSTIK

PRÊT A POSER

new

Chicago

BAFFLES SIMPLIFIÉES



ART'COUSTIK

PRÊT A POSER

new

San Diego

BAFFLES MODULABLES



Baffles pré-crantées livrées avec peigne de maintien à suspendre par filin

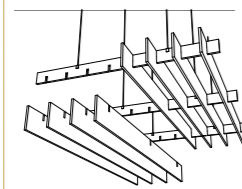

Hauteur peigne : 100 mm

Entraxe : 150mm

Code (catalogue)	I (mm)	L (mm)	Hauteur (mm)	Tarif HT
CH12000600S	600	1 200	150	254 €
CH12000600L	600	1 200	200	311 €
CH12001200S	1 200	1 200	150	455 €
CH12001200L	1 200	1 200	200	570 €
CH24000600S	2 400	600	150	507 €
CH24000600L	2 400	600	200	622 €
CH24001200S	2 400	1 200	150	910 €
CH24001200L	2 400	1 200	200	1 141 €
CH24002400S	2 400	2 400	150	1 717 €
CH24002400L	2 400	2 400	200	2 230 €
CH24001200VAG	2 400	1 200	300	1 256 €
CH24001200SOM	2 400	1 200	290	1 221 €

San Diego faux plafond

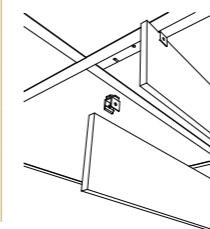

Code (catalogue)	Hauteur de lame (mm)	Tarif / m ² HT
Entraxe 100	150	506 €
	200	595 €
	300	773 €
Entraxe 200	150	307 €
	200	352 €
	300	441 €

San Diego profil PX4032

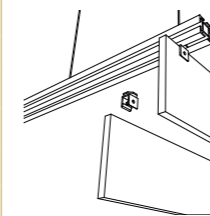

Code (catalogue)	Hauteur de lame (mm)	Tarif / m ² HT
Entraxe 100	150	485 €
	200	574 €
	300	752 €
Entraxe 200	150	292 €
	200	336 €
	300	425 €

ART'COUSTIK

PRÊT A POSER

Kyoto suspendu

PANNEAU FIXE A SUSPENDRE

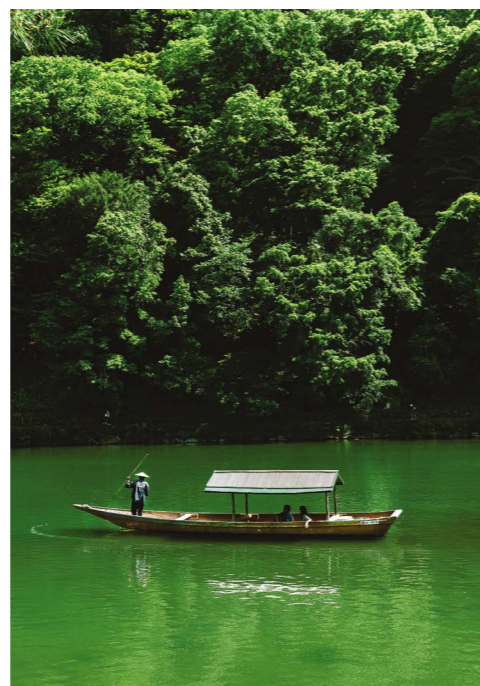

Panneau fixe à suspendre, câbles de suspension inclus	Code (Catalogue)	H (mm)	L (mm)	Palme, Rondo, Kaléido, Kaléido 3D, Rain, Segaiha Tarif HT	Brique, Arc, Linea, Gravity, Retro Tarif HT	Tropique, Jungle, Laurier, Meca, Spire Tarif HT	Plein Tarif HT
	KYO-2400-1100	2400 ⁽²⁾	1100	563 €	598 €	639 €	506 €
	KYO-2200-1100	2200 ⁽²⁾	1100	538 €	573 €	614 €	481 €
	KYO-1900-1100	1900	1100	501 €	536 €	577 €	435 €
	KYO-1200-1100	1200	1100	370 €	386 €	408 €	333 €

⁽²⁾ Pour toute dimension supérieure à 2000 mm, le coût du transport est de 229 € HT pour la France Métropolitaine, exclus Corse et Montagne. Se reporter aux CGV.

ART'COUSTIK

PRÊT A POSER

Kyoto suspendu

PANNEAU SUR RAIL COULISSANTS

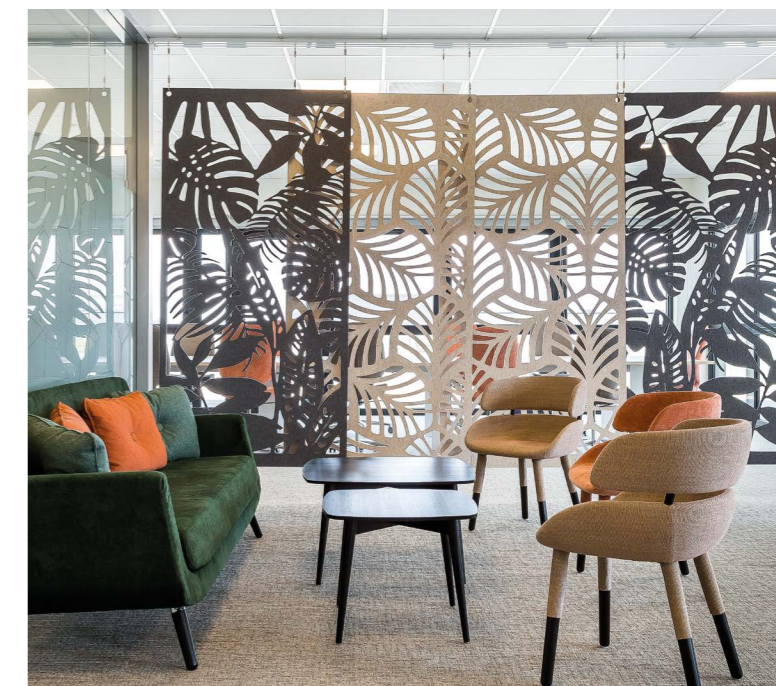
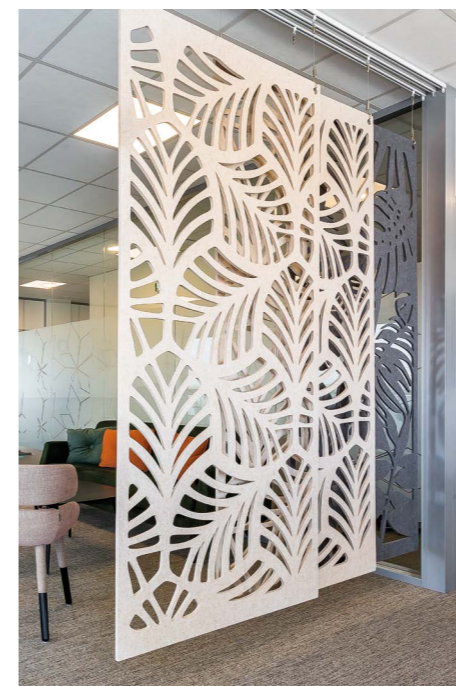

Panneau décoratif suspendu sur rail coulissant à commander séparément	Code (Catalogue)	H (mm)	L (mm)	Palme, Rondo, Kaléido, Kaléido 3D, Rain, Segaiha Tarif HT	Brique, Arc, Linea, Gravity, Retro Tarif HT	Tropique, Jungle, Laurier, Meca, Spire Tarif HT	Plein Tarif HT
	KYR-2400-1100	2400 ⁽²⁾	1100	574 €	610 €	650 €	517 €
	KYR-2200-1100	2200 ⁽²⁾	1100	549 €	584 €	625 €	491 €
	KYR-1900-1100	1900	1100	512 €	547 €	588 €	446 €
	KYR-1200-1100	1200	1100	380 €	397 €	419 €	343 €

Rail coulissant	Code (Catalogue)	L (mm)	Tarif (HT)
Rail avec twister T24 pour faux plafond	KYOTO_RAIL_1V_FP_2600	2600	240 €
	KYOTO_RAIL_1V_FP_1300	1300	141 €
Rail à fixer sur dalle (fixation non comprise)	KYOTO_RAIL_1V_2600	2600	222 €
	KYOTO_RAIL_1V_1300	1300	129 €
	MANCHON*		10 €

⁽²⁾ Pour toute dimension supérieure à 2000 mm, le coût du transport est de 229 € HT pour la France Métropolitaine, exclus Corse et Montagne. Se reporter aux CGV.

* A commander pour raccorder deux rails.

Motifs Kyoto

PANNEAU MURAL ET SUSPENDU

new

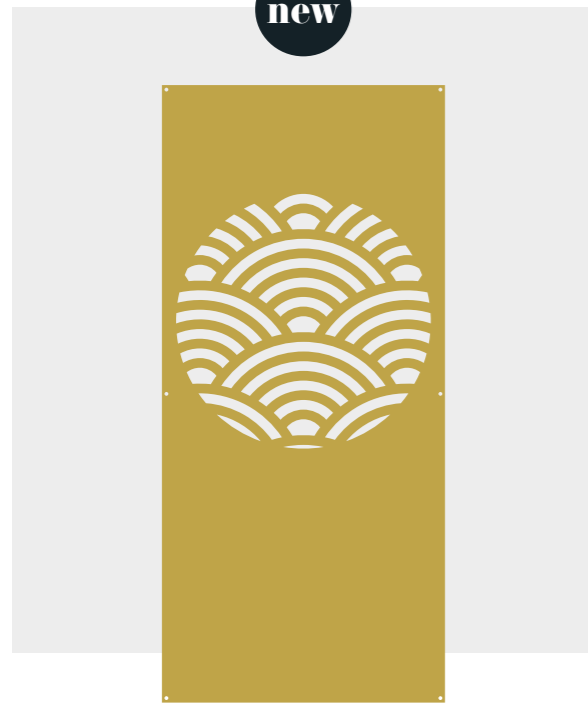

Seigaiha



Spire



Kaléido

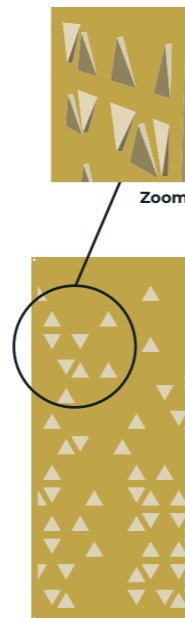

Kaléido 3D



Zoom



Linéa



Méca



Rondo



Gravity



Rétro



Rain



Laurier



Tropique



Arc

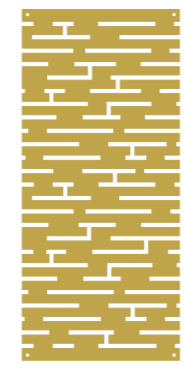

Brique



Palme



Jungle

Liego

SUSPENSION GAUFRETTE

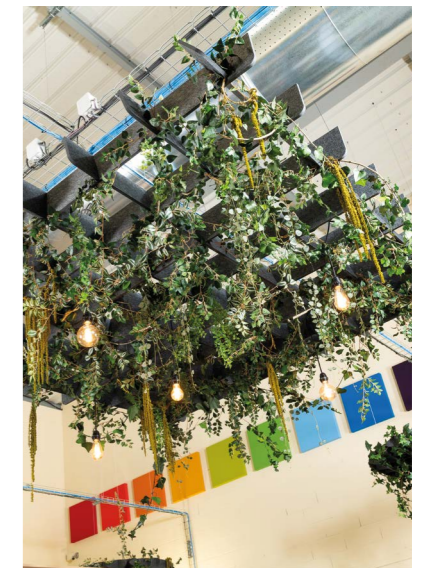

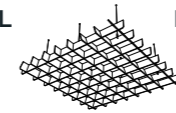
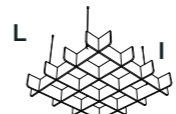
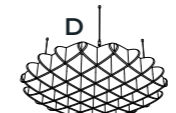
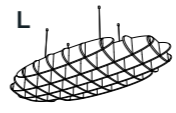
Plafonnier rectangulaire ou carré, câbles de suspensions noirs inclus	Code (catalogue)	L (mm)	I (mm)	Tarif (HT)
 (1) Ailettes inclinées	LIEGO12001200	1200	1200	469 €
	LIEGO12001200X ⁽¹⁾	1200	1200	469 €
 Ailettes standards	LIEGO12002400	1200	2400 ⁽²⁾	770 €
	LIEGO12002400X ⁽¹⁾	1200	2400 ⁽²⁾	770 €
	LIEGO24002400	2400	2400 ⁽²⁾	1 192 €
LIEGO24002400X ⁽¹⁾	2400	2400 ⁽²⁾	1 192 €	
Plafonnier rond câbles de suspensions noirs inclus	Code (catalogue)	D (mm)	Tarif (HT)	
	LIEGO1200R	1200	662 €	
	LIEGO1600R	1600	939 €	
Plafonnier ovale câbles de suspensions noirs inclus	Code (catalogue)	L (mm)	I (mm)	Tarif (HT)
	LIEGO08001600	800	1600	662 €

⁽¹⁾ Ailettes inclinées

⁽²⁾ Pour toute dimension supérieure à 2000 mm, le coût du transport est de 229 € HT pour la France Métropolitaine, exclus Corse et Montagne. Se reporter aux CGV.

Porto

BAFFLE/PLAFONNIER A ANGLES DROITS



Toronto

BAFFLE/PLAFONNIER A ANGLES ARRONDIS

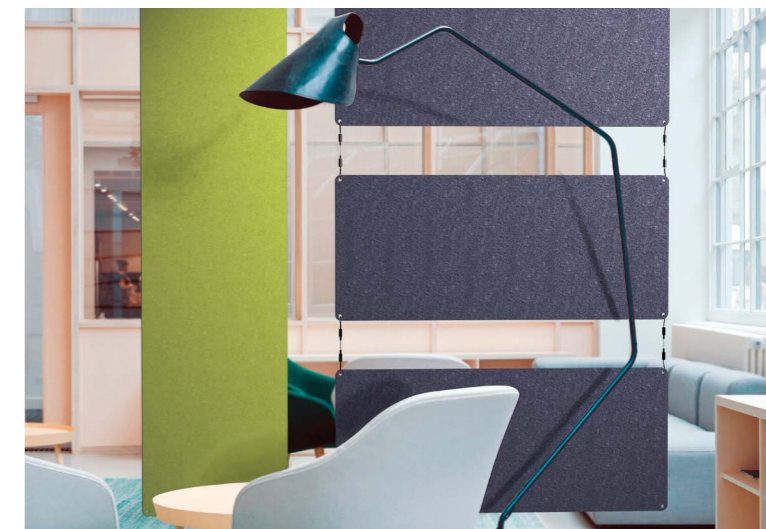

Baffle verticale rectangulaire à angles droits. 2 câbles⁽¹⁾ inox réglables en hauteur L.2 m. inclus

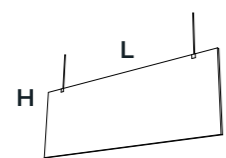

Code (catalogue)	H (mm)	L (mm)	Tarif (HT) Quantités inférieures à 50 pcs	Tarif (HT) Quantités à partir de 50 pcs
PRB03001200	300	1200	112 €	90 €
PRB04001200	400	1200	136 €	108 €
PRB06001200	600	1200	185 €	142 €
PRB12001200	1200	1200	331 €	248 €
PRB03002400	300	2400 ⁽²⁾	185 €	161 €
PRB04002400	400	2400 ⁽²⁾	234 €	196 €
PRB06002400	600	2400 ⁽²⁾	331 €	267 €
PRB12002400	1200	2400 ⁽²⁾	624 €	476 €

Plafonnier horizontal rectangulaire à angles droits. 4 câbles⁽¹⁾ inox réglables en hauteur L.2 m. inclus

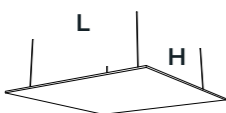

Code (catalogue)	H (mm)	L (mm)	Tarif (HT) Quantités inférieures à 50 pcs	Tarif (HT) Quantités à partir de 50 pcs
PRP03001200	300	1200	172 €	147 €
PRP04001200	400	1200	197 €	163 €
PRP06001200	600	1200	247 €	198 €
PRP12001200	1200	1200	398 €	304 €
PRP03002400	300	2400 ⁽²⁾	259 €	211 €
PRP04002400	400	2400 ⁽²⁾	309 €	246 €
PRP06002400	600	2400 ⁽²⁾	410 €	315 €
PRP12002400	1200	2400 ⁽²⁾	712 €	526 €

Plafonnier horizontal rond 4 câbles⁽¹⁾ inox réglables en hauteur L.2 m. inclus

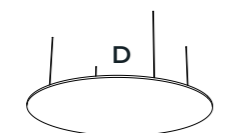

Code (catalogue)	D (mm)	Tarif (HT) Quantités inférieures à 50 pcs	Tarif (HT) Quantités à partir de 50 pcs
PRPR0600R	600	190 €	164 €
PRPR0800R	800	263 €	221 €
PRPR1000R	1000	356 €	292 €
PRPR1200R	1200	471 €	380 €

⁽¹⁾ Attention ! Le système de fixation, n'est pas adapté aux atmosphères à forte concentration en chlore (espace piscine, spa, station thermique...).

⁽²⁾ Pour toute dimension supérieure à 2000 mm, le coût du transport est de 229 € HT pour la France Métropolitaine, exclus Corse et Montagne. Se reporter aux CGV.

Baffle verticale rectangulaire à angles arrondis, 2 crochets avec système de réglages + 2 câbles⁽¹⁾ noirs réglables en hauteur 2m + 2 twister inclus

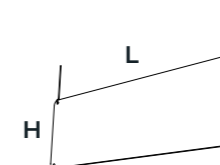

Code (catalogue)	H (mm)	L (mm)	Tarif (HT)
TRB03001200	300	1200	112 €
TRB04001200	400	1200	136 €
TRB06001200	600	1200	185 €
TRB12001200	1200	1200	331 €
TRB03002400	300	2400 ⁽²⁾	185 €
TRB04002400	400	2400 ⁽²⁾	234 €
TRB06002400	600	2400 ⁽²⁾	331 €
TRB12002400	1200	2400 ⁽²⁾	624 €
KITINTERTORONTO	-	-	41 €

Option doubles crochets pour montage en échelle

Plafonnier horizontal rectangulaire à angles arrondis, 4 câbles⁽¹⁾ noirs réglables en hauteur L.2 m. inclus

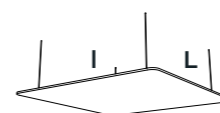

Code (catalogue)	H (mm)	L (mm)	Tarif (HT)
TRP03001200	300	1200	172 €
TRP04001200	400	1200	197 €
TRP06001200	600	1200	247 €
TRP12001200	1200	1200	398 €
TRP03002400	300	2400 ⁽²⁾	259 €
TRP04002400	400	2400 ⁽²⁾	309 €
TRP06002400	600	2400 ⁽²⁾	410 €
TRP12002400	1200	2400 ⁽²⁾	712 €

⁽¹⁾ Attention ! Le système de fixation, n'est pas adapté aux atmosphères à forte concentration en chlore (espace piscine, spa, station thermique...).

⁽²⁾ Pour toute dimension supérieure à 2000 mm, le coût du transport est de 229 € HT pour la France Métropolitaine, exclus Corse et Montagne. Se reporter aux CGV.

SOUND

Plafon ultrason

PLAFONNIER HORIZONTAL RECTANGULAIRE

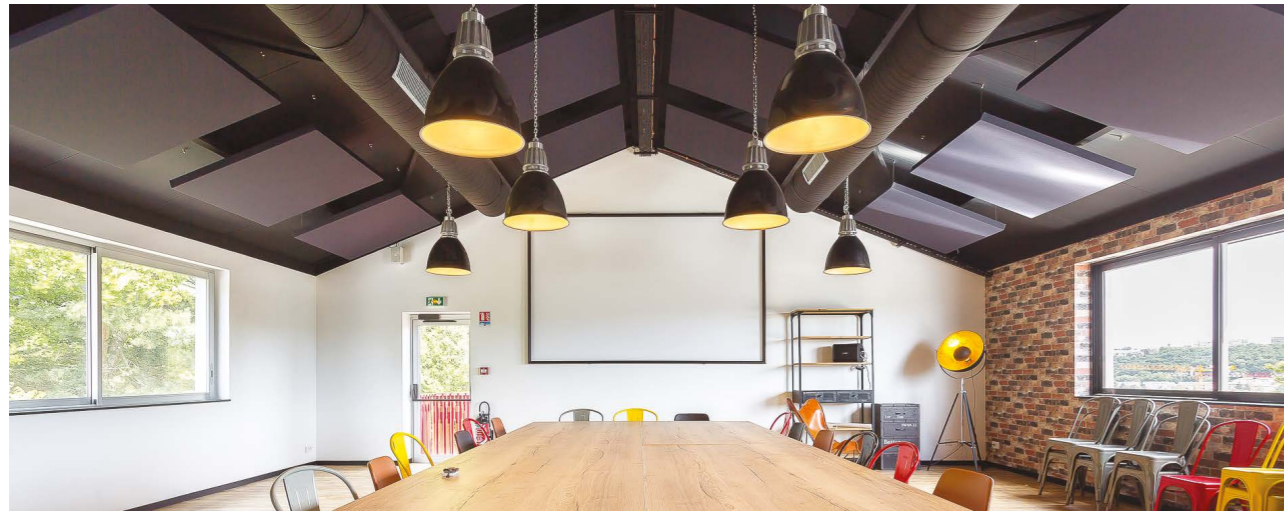

Plafonnier rectangulaire 4 câbles ⁽¹⁾ inox réglables en hauteur L.2 m. inclus	Code (catalogue)	I (mm)	L (mm)	King-flex tarif HT	Roccia tarif HT
	PUS-600-1200	600	1200	609 €	628 €
	PUS-600-1600	600	1600	745 €	789 €
	PUS-600-2000	600	2000	845 €	899 €
	PUS-800-1200	800	1200	666 €	690 €
	PUS-800-1600	800	1600	797 €	841 €
	PUS-1000-1600	1000	1600	853 €	896 €
	PUS-1200-1200	1200	1200	632 €	818 €
	PUS-1200-1600	1200	1600	904 €	948 €
	PUS-1200-2000	1200	2000	1 022 €	1 076 €
	PUS-1200-2400 ⁽²⁾	1200	2400	1 141 €	1 205 €

Option	Code (catalogue)	I (mm)	L (mm)	Tarif (HT)
Plafonnier plaqué au plafond avec 4 aimants et 2 kits de sécurité	FIXPLAF	-	-	82 €

Eclairage	Code (catalogue)	D (mm)	Puissance (W)	Lumen (Lm)	Tarif (HT)
Luminaire à Led encastré et dimnable. Perçage inclus	SPOTLED	120	10	750	191 €

Réservation du perçage pour luminaire fourni par vos soins	Nous consulter				
---------------------------------------------------------------	----------------	--	--	--	--

Plaque de liaison	Code (catalogue)	H (mm)	L (mm)	Tarif (HT)
Pour installation en nappe	KIT10	100	98	25 €

⁽¹⁾ Attention ! Le système de fixation n'est pas adapté aux atmosphères à forte concentration en chlore (espace piscine, spa, station thermale...).

⁽²⁾ Pour toute dimension supérieure à 2000 mm, le coût du transport est de 229 € HT pour la France Métropolitaine, exclus Corse et Montagne. Se reporter aux CGV.

SOUND

Plafon ultrason

PLAFONNIER HORIZONTAL ROND

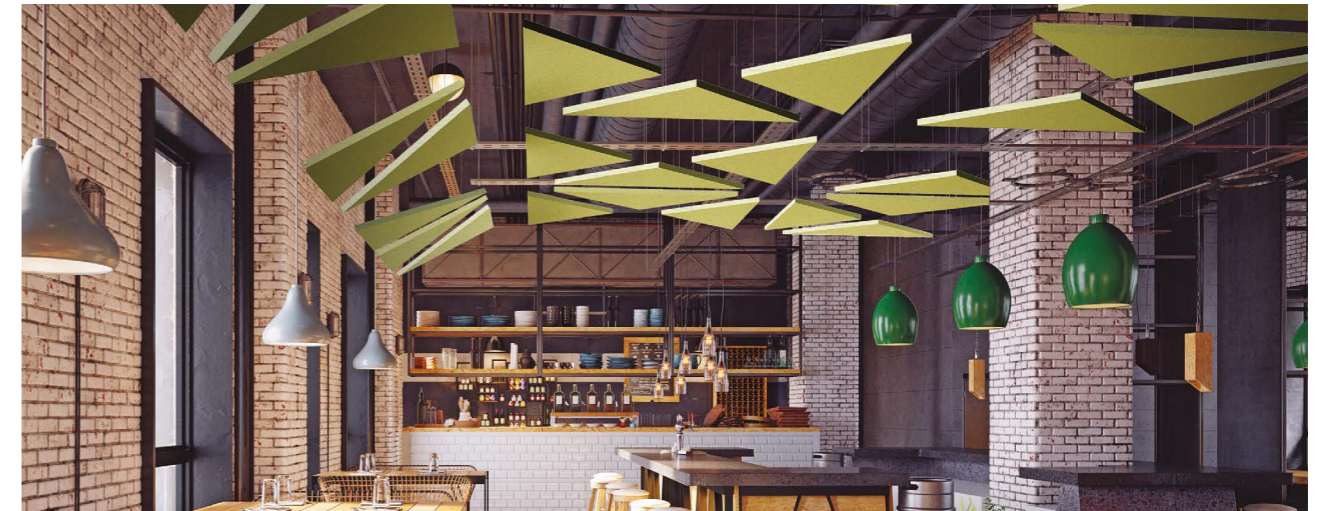

Plafonnier rond 4 câbles ⁽¹⁾ inox réglables en hauteur L.2 m. inclus	Code (catalogue)	D (mm)	King-flex tarif HT	Roccia tarif HT
	PRS-800	800	653 €	657 €
	PRS-1000	1000	816 €	844 €
	PRS-1200	1200	1 000 €	1 031 €
	PRS-1600	1600	1 511 €	1 584 €

Option	Code (catalogue)	I (mm)	L (mm)	Tarif (HT)
Plafonnier plaqué au plafond avec 4 aimants et 2 kits de sécurité	FIXPLAF	-	-	82 €

Eclairage	Code (catalogue)	D (mm)	Puissance (W)	Lumen (Lm)	Tarif (HT)
Luminaire à Led encastré et dimnable. Perçage inclus	SPOTLED	120	10	750	191 €

Réservation du perçage pour luminaire fourni par vos soins	Nous consulter				
---------------------------------------------------------------	----------------	--	--	--	--

⁽¹⁾ Attention ! Le système de fixation n'est pas adapté aux atmosphères à forte concentration en chlore (espace piscine, spa, station thermale...).

SOUND

Capsound

BAFFLE VERTICALE



Baffle au plafond à suspension verticale. Fixations ⁽¹⁾ au plafond incluses.	Code (catalogue)	H (mm)	L (mm)	King-flex Tarif HT	Roccia Tarif HT
<p>Baffle seule</p>	CAS-400-1000	400	1000	535 €	556 €
	CAS-400-1200	400	1200	571 €	592 €
	CAS-400-1500	400	1500	625 €	748 €
	CAS-600-1000	600	1000	589 €	616 €
<p>Baffles de séparation montées en échelle</p>	CAS-600-1200	600	1200	640 €	669 €
	CAS-600-1500	600	1500	798 €	870 €
	CAS-1000-1000	1000	1000	735 €	783 €
	CAS-1000-1200	1000	1200	779 €	826 €
	CAS-1200-1200	1200	1200	847 €	906 €
	CAS-1200-1800	1200	1800	1 055 €	1 140 €
	CAS-1200-1800	1200	1800	1 055 €	1 140 €

Options	Code (catalogue)	H (mm)	L (mm)	Tarif (HT)
Fixations au sol ⁽¹⁾	FIX	-	-	79 €

⁽¹⁾ Attention ! Le système de fixation n'est pas adapté aux atmosphères à forte concentration en chlore (espace piscine, spa, station thermale...).

SOUND

Blocsound out

DALLE DE PLAFOND EN SAILLIE



Dalle de plafond en saillie	Pour profilé type	Code (catalogue)	I (mm)	L (mm)	King-flex Tarif HT	Roccia Tarif HT
	T24	BLS-575-575	575	575	207 €	218 €
	T15	BLS-585-585	585	585	209 €	219 €
	T24	BLS-575-1175	575	1175	229 €	241 €
	T15	BLS-585-1185	585	1185	231 €	242 €

ART'COUSTIK

PRÊT À POSER

Kairo

CUBE SUSPENDU



4 showrooms

Venez voir-toucher-écouter nos solutions acoustiques en situation dans l'un de nos **4 showrooms disponibles sur rdv**. Créons ensemble vos solutions personnalisées.

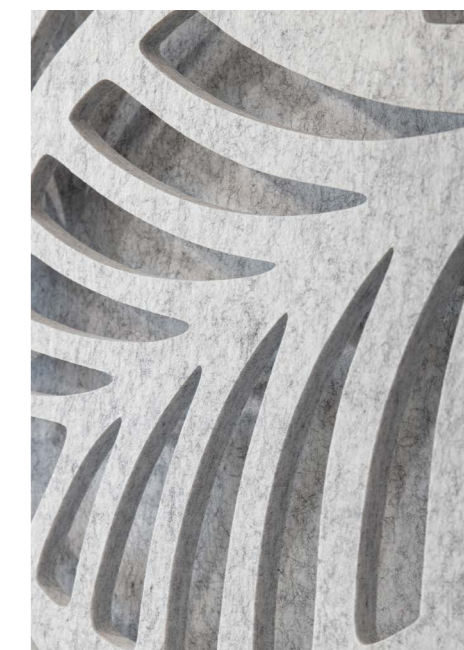
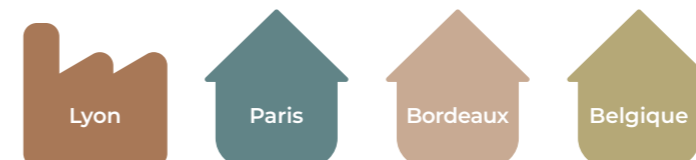

Cube suspendu 1 câble de fixation ⁽¹⁾ inox réglable en hauteur inclus	Code (catalogue)	H (mm)	L (mm)	Version fibre de rPET ⁽²⁾ Tarif HT	Version avec housse tissu King-flex ⁽³⁾ Tarif HT	Version avec housse tissu Roccia ⁽³⁾ Tarif HT
	KAN-300	300	300 x 300	185 €	-	-
	KAN-400	400	400 x 400	232 €	-	-
	KAN-600	600	600 x 600	366 €	-	-
	KAT-300	300	300 x 300	-	294 €	314 €
	KAT-400	400	400 x 400	-	356 €	382 €
	KAT-600	600	600 x 600	-	546 €	597 €

⁽¹⁾ Attention ! Le système de fixation Squeezeelock n'est pas adapté aux atmosphères à forte concentration en chlore (espace piscine, spa, station thermale...).

⁽²⁾ Livré à plat. A monter par le client.

⁽³⁾ Livré déjà monté avec housse tissu. Prêt à poser.

Une équipe commerciale à votre service

Rencontrons-nous ! Notre équipe commerciale s'est encore agrandie pour toujours mieux vous servir au plus près de vos réalités.

Nos **passionnés** seront ravis de relever vos défis avec style et expertise.

Arteck :

SASU Office Concept, siège social ZAC des Follioues, Rue des Monts d'Or, 01 700 Miribel « Les Echets ». Capital social de 7 460€ RCS Bourg en Bresse 492 453 196

Crédits photos :

© Martial Couderette
© Laurie Diaz - Studio Machine
© Thomas Marquez
© Unsplash

Direction Artistique et graphisme :

© Julie Rignanesse / julie-rignanesse.fr

Offre valable dans la limite des stocks disponibles.

Prix de vente public conseillés hors pose, hors transport, exprimés en euros HT, sous réserve d'erreurs typographiques. Photos non contractuelles. Ne pas jeter sur la voie publique.



Nos conditions générales de vente

Article 1. Préambule

Les présentes conditions générales de vente (ci-après « CGV ») s'appliquent à toutes commandes, passées auprès de la société OFFICE CONCEPT (ci-après dénommée « le Vendeur »), de produits destinés aux professionnels dont le métier est de distribuer et commercialiser les produits de la société du Vendeur (ci-après dénommés « le/les Client(s) »).

Toute commande passée au Vendeur implique nécessairement, à titre de condition essentielle et déterminante, l'acceptation entière et sans réserve par le Client des dites CGV, qui constituent le socle de la négociation commerciale, conformément aux dispositions de l'article L.441-6 du Code de commerce. Il est de convention expresse que les présentes CGV sont considérées comme acceptées dès réception de la commande en nos services. Toute commande doit être confirmée par écrit. Elle n'engage le Vendeur qu'après acceptation de sa part et acceptation de l'encours par notre assurance client. En cas de refus de l'encours, le paiement du produit devra être effectué avant son départ. Les descriptions données sur les différents documents ont un caractère indicatif et notre société se réserve le droit de modifier les caractéristiques de ses produits sans être contrainte de prévenir ses clients et sans que le catalogue puisse lui être opposé.

Article 2. Commande

Les commandes doivent être adressées au Vendeur par écrit, au moyen d'un bon de commande dûment signé par le Client. Elles ne deviennent définitives que lorsqu'elles ont été expressément acceptées par le Vendeur après établissement d'un accusé de réception, numéroté et daté. Si le Client n'a pas fait d'observations sous 48 h après réception de l'accusé de réception, celui-ci sera considéré comme totalement accepté.

Article 3. Résiliation de commande

L'annulation de tout ou partie d'une commande ne pourra intervenir qu'avec l'accord écrit préalable du Vendeur.

Le Client qui annule tout ou une partie de sa commande, qui en diffère la date de livraison ou qui la modifie, sans que le Vendeur en porte la responsabilité, est tenu d'indemniser celui-ci pour la totalité des frais engagés (dont notamment frais d'études, outillage, pièces, matières, ou service). Le Vendeur pourra demander réparation du préjudice des conséquences directes ou indirectes dû à cette décision.

En cas de non-respect par le Client d'une ou plusieurs obligations qui lui incombent, le Vendeur pourra constater la résiliation de la vente sur simple lettre recommandée.

Article 4. Délais de livraison

La commande donne lieu à livraison dans un délai maximum de 8 semaines, à compter de la réception par le Vendeur du bon de commande dûment signé et du versement du montant de l'acompte exigible à cette date. Ce délai de livraison n'est donné qu'à titre informatif et indicatif.

Notre société s'efforce de respecter les délais de livraison qu'elle indique à l'acceptation de la commande, en fonction du délai logistique.

Elle s'engage à exécuter les commandes, sauf force majeure, ou en cas de circonstances hors de son contrôle, telles que grèves, gel, incendie, tempête, inondation, épidémie, difficultés d'approvisionnement, sans que cette liste soit limitative.

Les délais de livraison sont suspendus en cas de force majeure entendue au sens de l'article 1218 du code civil ou en cas de circonstances hors de son contrôle, comme indiqué ci-dessus.

Les retards ou suspension de livraison ne peuvent donner lieu à aucune pénalité ou indemnité, ni motiver l'annulation de la commande.

Tout retard par rapport au délai indicatif de livraison initialement prévu ne saurait justifier la résiliation de la commande passée, le refus du matériel vendu ou la réclamation de dommage et intérêts.

Article 5. Transport et livraison

Le Client est tenu de vérifier l'état apparent des produits lors de la livraison. Tout produit n'ayant pas fait l'objet de réserve de la part du Client par lettre recommandée avec AR dans les 3 jours de sa réception auprès du transporteur, conformément à l'article L. 133-3 du code de commerce, et dont copie sera adressée simultanément au Vendeur, sera considéré accepté par le Client.

Le prix du transport facturé est celui en vigueur au jour de la passation de la commande.

Le client bénéficiera des conditions franco de port France métropole à partir d'une livraison représentant un montant net hors taxes de 600 euros (hors Corse et montagne). En-dessous d'un montant d'achat de 900€ net HT, les montants de participation forfaitaire au transport seront les suivants.

POUR LA FRANCE MÉTROPOLITAINE. EXCLUS CORSE ET MONTAGNE :

Montant net d'achat	Montant frais de transport
De 1 à 299 € HT	24 € HT
De 300 à 599 € HT	64 € HT
De 600 à 899 € HT	84 € HT

POUR LA SUISSE, LE SEUIL DE FRANCO EST À 1200€ NET HT D'ACHAT. EN-DESSOUS D'UN MONTANT D'ACHAT DE 1 200€ NET HT, LES MONTANTS DE PARTICIPATION FORFAITAIRE AU TRANSPORT SERONT LES SUIVANTS :

Montant net d'achat	Montant frais de transport
De 1 à 599 € HT	220 € HT
De 600 à 1199 € HT	320 € HT

POUR LA CORSE ET LA MONTAGNE, LE SEUIL DE FRANCO EST À 1000€ NET HT D'ACHAT. EN-DESSOUS D'UN MONTANT D'ACHAT DE 1000€ NET HT, LES MONTANTS DE PARTICIPATION FORFAITAIRE AU TRANSPORT SERONT LES SUIVANTS :

Montant net d'achat	Montant frais de transport
De 1 à 199 € HT	20 € HT
De 200 à 399 € HT	62 € HT
De 400 à 999 € HT	83 € HT

Dimensions spéciales : pour toute commande comportant au moins un produit nécessitant une palette dont la dimension sera supérieure à 2 mètres, et quel que soit le montant de la commande, un transport FRET sera nécessaire, avec une facturation de frais de transport de **229 €** net HT pour la France Métropolitaine, exclus Corse et Montagne, de **419 €** net HT pour la Suisse.

Article 6. Tarif

Le tarif est basé sur les coloris stockés dans nos locaux, pour tout autre coloris nous consulter. Nos prix s'entendent hors taxes et sont facturés sur la base des tarifs en vigueur au jour de la passation de la commande.

Les remises commerciales et les délais de règlement particuliers ne sont valables qu'après acceptation et confirmation écrite du Vendeur.

Le tarif en vigueur peut être révisé à tout moment, après information préalable de nos Clients. Toute modification tarifaire sera automatiquement applicable à la date indiquée sur le nouveau tarif.

Article 7. Paiement

Article 7.1 Conditions de paiement

Le paiement est réalisé à l'encaissement effectif du prix. La société n'accepte pas d'escompte sur le montant de ses factures, en cas de règlement anticipé.

POUR LES CLIENTS EN COMPTE :

Pour toute commande jusqu'à 14 999 € net hors-taxes, le prix est payable en totalité et en un seul versement dans un délai de 30 jours à compter de la date de facture. La remise de traite ou de tout autre titre créant obligation de paiement ne constitue pas paiement.

Pour toute commande supérieure à 15 000 € net hors-taxes, un acompte correspondant à 40% du prix des produits net hors taxe est exigé au jour de la passation de la commande, le solde du prix est payable dans un délai de 30 jours à compter de la date de facture.

POUR LES NOUVEAUX CLIENTS :

Pour toute première commande jusqu'à 4 999 € net hors-taxes, le prix est payable au comptant, en totalité, au jour de la passation de la commande.

Pour toute première commande au-delà de 5 000 € net hors-taxes, un acompte correspondant à 40% du prix des produits net hors taxe est exigé au jour de la passation de la commande, le solde du prix est payable dans un délai de 30 jours à compter de la date de facture.

Toute détérioration du crédit du client pourra justifier l'exigence d'un règlement comptant avant l'exécution des commandes reçues.

En cas de règlements par traites, celles-ci devront nous être retournées, après acceptation, dans un délai maximum de 8 jours.

Article 7.2 Retard de paiement ou défaut de paiement

En cas de retard ou de défaut de paiement du Client ou d'un Tiers Payeur à la date d'exigibilité des factures, les sommes restantes dues seront automatiquement majorées d'une pénalité égale au taux directeur (taux Refi) semestriel de la Banque centrale européenne (BCE), à son opération de refinancement la plus récente, majoré de 10 points. La pénalité sera appliquée à compter du jour suivant la date de règlement portée sur la facture jusqu'à son paiement total, sans qu'aucune relance ou mise en demeure préalable ne soit nécessaire.

À défaut de paiement à l'échéance, les ordres en cours pourront être suspendus ou annulés, sans préjudice de tout autre recours.

Article 7.3 Frais de recouvrement

À défaut de paiement à l'échéance, l'acheteur devra une indemnité forfaitaire pour frais de recouvrement, d'un montant de 40 euros de plein droit et sans notification préalable. L'entreprise pourra demander au client une indemnisation complémentaire si les frais de recouvrement effectivement engagés dépassaient ce montant, sur présentation des justificatifs.

Article 8. Réserve de propriété

Le Vendeur conserve la propriété des biens vendus jusqu'au paiement effectif de l'intégralité du prix en principal et accessoires. Le défaut de paiement de l'une quelconque des échéances pourra entraîner la revendication de ces biens.

Le client assume néanmoins à compter de la livraison, les risques de perte ou de détérioration de ces biens ainsi que la responsabilité des dommages qu'ils pourraient occasionner.

Article 9. Propriété intellectuelle

Toutes les photographies remises à nos clients demeurent la propriété exclusive de notre entreprise qui reste seule titulaire des droits de propriété intellectuelle sur ces documents, et doivent lui être rendus à sa demande.

Notre entreprise conserve intégralement l'ensemble des droits de propriété intellectuelle de ses documents techniques, produits, projets, études, prototype, et maquettes de toute nature, qui ne peuvent être communiqués, reproduits ou exécutés sans son autorisation écrite. En cas de communication écrite, ils doivent lui être restitués à première demande.

Nos clients s'engagent à ne faire aucun usage de ces documents, susceptible de porter atteinte aux droits de propriété industrielle ou intellectuelle de notre entreprise et s'engagent à ne les divulguer à aucun tiers.

Article 10. Garanties

Article 10.1 Garantie commerciale

À compter de la date de livraison, les produits commercialisés par le Vendeur bénéficient d'une garantie contractuelle d'une durée de 5 ans, sauf les sièges et fauteuils Profim qui bénéficient d'une garantie contractuelle de 10 ans, couvrant la non-conformité des produits à la commande et tout vice caché, provenant d'un défaut de matière, de conception ou de fabrication sous réserve d'une utilisation à usage normal.

Au titre de cette garantie, la seule obligation incombant au Vendeur sera le remplacement gratuit ou la réparation du produit de l'élément reconnu défectueux par ses services sauf si ce mode de dédommagement s'avère impossible ou disproportionné.

Les défauts et détériorations provoqués par une mauvaise utilisation, une négligence ou un défaut d'entretien de la part du Client, comme en cas d'usure normale du Produit ou de force majeure sont exclus de la garantie.

Article 10.2 Garanties Légales

Les produits vendus sont couverts par la garantie légale des vices cachés, au sens de l'article 1641 du Code civil, provenant d'un défaut de matière, de conception ou de fabrication affectant les produits livrés et les rendant impropres à l'utilisation. Toute garantie est exclue en cas de mauvaise utilisation, négligence ou défaut d'entretien de la part du Client, comme en cas d'usure normale du bien ou de force majeure.

Afin de faire valoir ses droits, le Client devra, sous peine de déchéance de toute action s'y rapportant, informer le Vendeur, par écrit, de l'existence des vices dans un délai maximum de dix (10) jours à compter de leur découverte.

Article 11. Force majeure et cas fortuit

Le Vendeur ne pourra être tenu pour responsable si la non-exécution ou le retard dans l'exécution de l'une quelconque de ses obligations découle d'un cas de force majeure, au sens de l'article 1218 du Code civil.

Si l'empêchement est temporaire, l'exécution de l'obligation est suspendue à moins que le retard qui en résulterait ne justifie la résolution du contrat. Si l'empêchement est définitif, le contrat est résolu de plein droit et les parties sont libérées de leurs obligations dans les conditions prévues aux articles 1351 et 1351-1 du code civil.

Article 12. Clause attributive de juridiction

Toutes contestations relatives à la validité, l'interprétation, l'exécution ou la résolution des présentes conditions de ventes seront de la compétence du tribunal de commerce de Bourg en Bresse.

arteck

Les idées c'est vous, l'expérience acoustique, c'est nous.

Agent Commercial

Mathieu POULAIN
+33 (0)6 81 04 39 54
info@map-consulting.fr

Agent Commercial

Agathe WILBERT
+ 33 (0)7 87 81 01 95
agathew@gatagencement.fr

Commercial

Henri CHAREYRE
+ 33 (0)6 04 59 45 49
hchareyre@arteck-design.fr

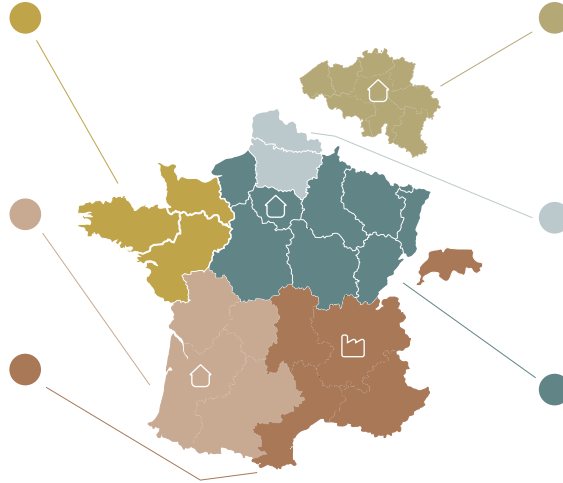

Agent commercial Belgique et Luxembourg

Herman PEETERS
+32 2 852 79 88
info@creativproject.eu
patricia@creativproject.eu

Agent commercial

Thierry BROUTELE
+ 33 (0)7 67 04 38 68
thierry.byval@gmail.com

Directeur Commercial

Joktan COURBIS
+ 33 (0)6 04 59 10 95
jcourbis@arteck-design.fr

Assistante Commerciale

Nancy COURBIS
+33 (0)4 72 08 58 70
ncourbis@arteck-design.fr

Commercial Sédentaire

Nicolas DIDIER
+33 (0)4 72 08 58 70
ndidier@arteck-design.fr

Technicien Bureau d'études et Préconisations

Wilfried RUSSIER
+33 (0)6 74 64 50 85
wruissier@arteck-design.fr



Showroom Paris

Visite sur rdv
115 rue Réaumur
75002 Paris
+33 (0)6 04 59 10 95



Showroom Bordeaux

Visite sur rdv
57 route de Landotte
Cellule 10
33450 Izon
+33 (0)7 87 81 01 95



Showroom Lyon Siège Social

Visite sur rdv
Rue des Monts d'Or
01700 Miribel
Les Echets
+33 (0)4 72 08 58 70



Showroom Belgique

Visite sur rdv
Beekstraat, 41
1860 Meise
+32 2 852 79 88



ZAC des Folioues / Rue des Monts d'Or / 01700 Miribel Les Echets
+33 (0)4 72 08 58 70 / contact@arteck-design.fr / <https://www.arteck-design.fr>

