

arteck

Créateur Français d'espace à vivre



Tarifs

**COLLECTION
ACOUSTIQUE**

applicables au 1er Octobre 2022

Sommaire

4-29

Solutions à poser au sol
et sur le bureau

30-39

Solutions murales

40-52

Solutions suspendues

53

Mentions légales

54-55

Conditions générales
de vente

› Conseils, accompagnement & études acoustiques pour votre projet

1. ETUDES PERSONNALISÉES

Arteck vous propose un accompagnement au choix dans la sélection des produits, le positionnement, la quantité ou les matériaux les plus appropriés. **Pour cela, nous vous proposons des préconisations acoustiques personnalisées.**

2. EVALUATIONS ACOUSTIQUES GRATUITES

Transmettez-nous les photos des espaces que vous souhaitez traiter avec les dimensions des pièces, **nos techniciens spécialisés en acoustique étudieront votre configuration et vous remettront une évaluation acoustique qui dimensionnera gratuitement votre projet.**

Pour une étude acoustique approfondie, nos acousticiens partenaires pourront se déplacer pour la prise de mesure sur place, sous certaines conditions tarifaires.

› Des réponses à tous vos budgets

Pour un budget optimisé, nous vous proposons deux gammes au choix :

Notre entrée de gamme **Art'Coustik**, travaillée dans le rPET brut, et notre gamme **Sound**, composée de plusieurs matériaux (rPET, bois, tissus, aluminium), dédiée aux budgets plus importants.

Solutions
à poser au **sol** et
sur le **bureau**



6

Objet 3D sur-mesure

new

7

Rocher 3D Idaho

8

Cloison et écran Oslo

new

9

Cabine acoustique
modulable Glasgow

10-17

Concept acoustique
modulable Milano

18

Colonne déplaçable Pylo

19

Cloison Velsound

20-22

Cloison et écran Partisound

23-25

Cloison et écran Panacoustik

26-28

Cloison et écran Pana-Ultracoustik

29

Pana-ultracoustik et Panacoustik
Accessoires écran de bureau

ART'COUSTIK
SUR-MESURE

Objet 3D

DONNEZ VIE A VOTRE IMAGINATION



ART'COUSTIK
PRÊT A POSER

new

Idaho

ROCHER 3D



«CRÉEZ VOTRE DESIGN»

Pour notre collection
«Sur-mesure»,
les prix et délais
dépendent de votre
design.
Nous consulter.

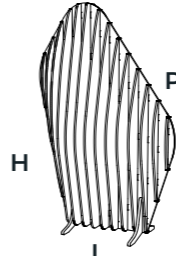
Rocher 3D piétements bois inclus	Code (catalogue)	H (mm)	L (mm)	P (mm)	Tarif (HT)
	IDAHOM	1385	1030	446	873 €
	IDAHOL	1585	1030	446	1 070 €
	IDAHOXL	1785	1030	446	1 266 €

ART'COUSTIK

PRÊT A POSER

Oslo

CLOISON AU SOL ET ÉCRAN DE BUREAU



ART'COUSTIK

PRÊT A POSER

new

Glasgow

CABINE ACOUSTIQUE MODULABLE



Cloison au sol piètement bois inclus	Code (catalogue)	H (mm)	L (mm)	Tarif (HT)	Poids (kg)
	OSC-1315-1000	1315	1000	460 €	9,06
	OSC-1315-1200	1315	1200	493 €	10,79
	OSC-1615-1000	1615	1000	503 €	12,40
	OSC-1615-1200	1615	1200	546 €	13,99
	OSC-1815-1000	1815	1000	532 €	15,97
	OSC-1815-1200	1815	1200	581 €	10,41

Ecran de bureau 2 pinces/piètements bois inclus ⁽¹⁾	Code (catalogue)	H (mm)	L (mm)	Tarif (HT)	Poids (kg)
<p>Pinces bois</p>	OSE-400-800	400	800	144 €	0,67
	OSE-400-1000	400	1000	160 €	0,83
	OSE-400-1200	400	1200	177 €	1,00
	OSE-400-1400	400	1400	193 €	1,16
	OSE-400-1600	400	1600	210 €	1,33
<p>Piètements bois</p>	OSE-400-1800	400	1800	226 €	1,50
	OSE-600-800	600	800	174 €	1,00
	OSE-600-1000	600	1000	198 €	1,25
	OSE-600-1200	600	1200	221 €	1,50
	OSE-600-1400	600	1400	243 €	1,75
	OSE-600-1600	600	1600	267 €	2,00
OSE-600-1800	600	1800	290 €	2,25	

⁽¹⁾ Mentionnez lors de votre commande, si vous souhaitez des pinces ou des piètements bois. Dans le cas de pinces, précisez l'épaisseur de votre plateau.

Cabine seule	Code (Catalogue)	H (mm)	L (mm)	P (mm)	Tarif (HT)
	GLASGOW	670	800	630	471 €

Cabine + tablette	Code (Catalogue)	H (mm)	L (mm)	P (mm)	Tarif (HT)
	GLASGOWTAB	670	800	630	780 €

milanoLE CONCEPT ACOUSTIQUE MODULABLE
VERSION HAUTE

POUR CONFIGURER VOTRE CLOISON LORS DU PASSAGE DE COMMANDE, INDIQUEZ LA RÉFÉRENCE SOUHAITÉE DE CETTE FAÇON :

Réf à 3 lettres - dim H (2 chiffres) - dim L (2 chiffres) -
Motif intérieur/ extérieur : décor (D) ou plein (P) ou vitrage (V) -
Décor : R, L, J ou T - coloris intérieur A / coloris extérieur B

ex : MIC 1810 DP J 610 612

Pour panneau H 1800 , L 1000, intérieur Décor Jungle
coloris YH610, extérieur Plein coloris YH612

Panneau modulable et assemblable Version haute	Code (Catalogue)	H (mm)	L (mm)	Motif	Tarif (HT)	Poids (kg)
	MIC1810	1800	1000	Décor + Plein	741 €	15,79
	MIC1810	1800	1000	Plein + plein	686 €	15,79
	MIC1810	1800	1000	Décor+vitrage + décor	1 050 €	25,05
	MIC1806	1800	600	Plein + plein	510 €	10,08
Panneau pente	Code (Catalogue)	H max. (mm)	H min. (mm)	Motif	Tarif (HT)	Poids (kg)
	MID1810	1800	1300	Plein + plein	633 €	14,75
Éléments de liaison	Code (Catalogue)	H (mm)	L (mm)	Motif	Tarif	Poids (kg)
	MIA18	1800	250/350	Plein + plein	455 €	6,79
Panneau Angle 90°						
	MIT18	1800	430	Plein + plein	483 €	13,35
Panneau Tê						

Option bicolore : **A** (coloris panneau intérieur), **B** (coloris panneau extérieur) à préciser lors de votre commande.
Coloris disponibles au nuancier Art'Coustik.

milanoLE CONCEPT ACOUSTIQUE MODULABLE
VERSION BASSE

Panneau modulable et assemblable Version basse	Code (Catalogue)	H (mm)	L (mm)	Motif	Tarif (HT)	Poids (kg)
	MIC1310	1300	1000	Décor + Plein	581 €	13,16
	MIC1310	1300	1000	Plein + plein	544 €	13,16
	MIC1310	1300	1000	Décor+vitrage + décor	788 €	19,14
	MIC1306	1300	600	Plein + plein	404 €	8,26
Panneau pente	Code (Catalogue)	H max. (mm)	H min. (mm)	Motif	Tarif (HT)	Poids (kg)
	MID1806	1800	1300	Plein + plein	476 €	9,44
Éléments de liaison	Code (Catalogue)	H (mm)	L (mm)	Motif	Tarif	Poids (kg)
	MIA13	1300	250/350	Plein + plein	347 €	4,73
Panneau Angle 90°						
	MIT13	1300	430	Plein + plein	387 €	11,45
Panneau Tê						

Option bicolore : **A** (coloris panneau intérieur), **B** (coloris panneau extérieur) à préciser lors de votre commande.
Coloris disponibles au nuancier Art'Coustik.



Casquette pour box	Code (Catalogue)	H (mm)	L (mm)	Motif	Tarif (HT)	Poids (kg)
	MIP1606	1600	600	Plein + plein	483 €	9,55
	MIP1610	1600	1000	Plein + plein	736 €	15,73
	MIP1806	1800	600	Plein + plein	531 €	11,69
	MIP1810	1800	1000	Plein + plein	777 €	16,95

Option bicolore : A (coloris panneau intérieur), B (coloris panneau extérieur) à préciser lors de votre commande. Coloris disponibles au nuancier Art'Coustik

Spots	Code (Catalogue)	D (mm)	puissance	lumen	tarif (HT)
Eclairage	SPOTLED	120	10W	750	178 €

Luminaire à Led encastré et dimmable. Perçage inclus.

DECORS A CHOISIR



Rondo
code R



Linéa
code L



Jungle
code J



Tropique
code T

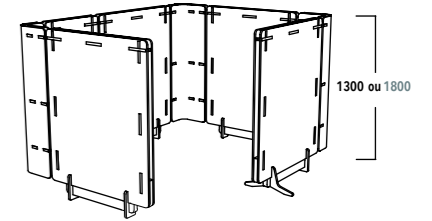

BOX POUR BUREAU DE 1000 OU 1200

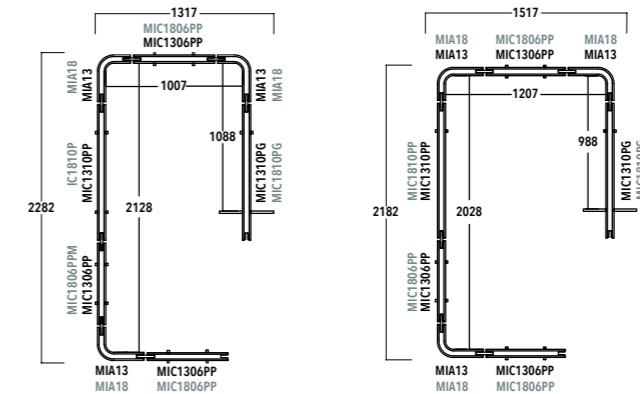

Bureau individuel	Référence structure	MIA13	MIC1306PP	MIC1310PG	MIC1310PP
Box H.1300	QUANTITE	3	3	1	1

PRIX PUBLIC BOX H.1300 POUR BUREAU 1000 OU 1200 A PARTIR DE **3 341 €**

2 largeurs possibles : 1007 mm ou 1207 mm selon le positionnement du panneau 90° (réf. MIA13 pour box hauteur 1320 ou réf. MIA18 pour box hauteur 1820)

Bureau individuel	Référence structure	MIA18	MIC1806PP	MIC1810PG	MIC1810PP
Box H.1800	QUANTITE	3	3	1	1

PRIX PUBLIC BOX H.1800 POUR BUREAU 1000 OU 1200 A PARTIR DE **4 267 €**

2 largeurs possibles : 1007 mm ou 1207 mm selon le positionnement du panneau 90° (réf. MIA13 pour box hauteur 1320 ou réf. MIA18 pour box hauteur 1820)

BOX POUR BUREAU DE 1400 OU 1600

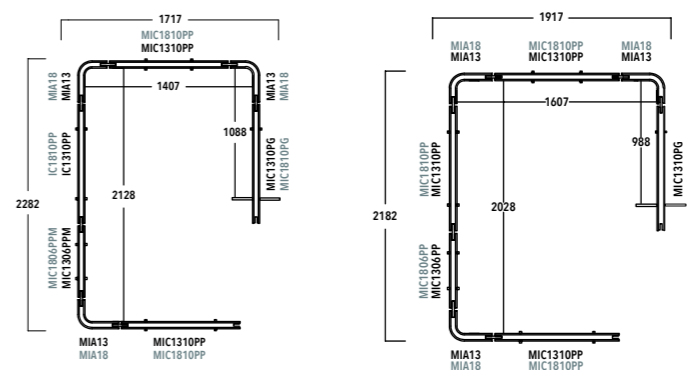

Bureau individuel	Référence structure	MIA13	MIC1310PP	MIC1310PG	MIC1306PP
Box H.1300	QUANTITE	3	3	1	1

PRIX PUBLIC BOX H.1300 POUR BUREAU 1400 OU 1600 A PARTIR DE **3 621 €**

2 largeurs possibles : 1407 mm ou 1607 mm selon le positionnement du panneau 90° (réf. MIA13 pour box hauteur 1320 ou réf. MIA18 pour box hauteur 1820)

Bureau individuel	Référence structure	MIA1803	MIC1810PP	MIC1810PG	MIC1806PP
Box H.1800	QUANTITE	3	3	1	1

PRIX PUBLIC BOX H.1800 POUR BUREAU 1400 OU 1600 A PARTIR DE **4 619 €**

2 largeurs possibles : 1407 mm ou 1607 mm selon le positionnement du panneau 90° (réf. MIA13 pour box hauteur 1320 ou réf. MIA18 pour box hauteur 1820)

ART'COUSTIK
PRÊT A POSER

Milano

EXEMPLE CONFIGURATION
BUREAUX DOUBLES S

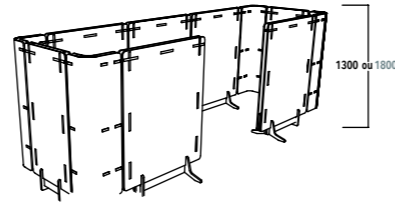

BOX S POUR 2 BUREAUX DE 1000 OU 1200

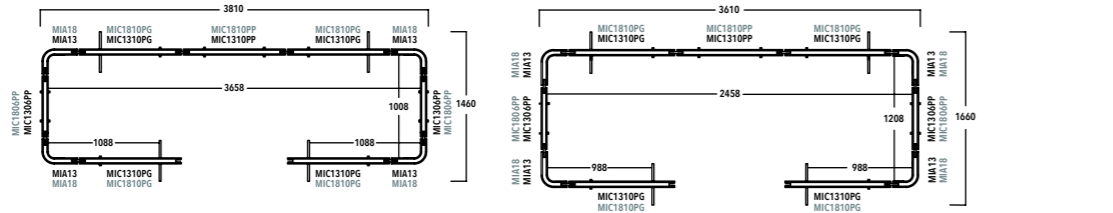

Bureaux Double S	Référence structure	MIA13	MIC1310PP	MIC1310PG	MIC1306PP
Box H.1300	QUANTITE	4	1	4	2

PRIX PUBLIC BOX S H.1300 POUR 2 BUREAUX 1000 OU 1200 A PARTIR DE **4 916 €**
2 largeurs possibles : 1007 mm ou 1207 mm selon le positionnement du panneau 90° (réf. MIA13 pour box hauteur 1320 ou réf. MIA18 pour box hauteur 1820)

Bureaux double S	Référence structure	MIA18	MIC1810PP	MIC1810PG	MIC1806PP
Box H.1800	QUANTITE	4	1	4	2

PRIX PUBLIC BOX S H.1800 POUR 2 BUREAUX 1000 OU 1200 A PARTIR DE **6 270 €**
2 largeurs possibles : 1007 mm ou 1207 mm selon le positionnement du panneau 90° (réf. MIA13 pour box hauteur 1320 ou réf. MIA18 pour box hauteur 1820)

BOX S POUR 2 BUREAUX DE 1400 OU 1600

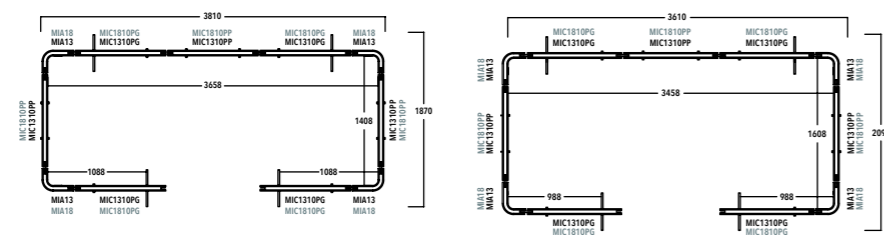

Bureaux double S	Référence structure	MIA13	MIC1310PP	MIC1310PG
Box H.1300	QUANTITE	4	3	4

PRIX PUBLIC BOX S H.1300 POUR 2 BUREAUX 1400 OU 1600 A PARTIR DE **5 196 €**
2 largeurs possibles : 1407 mm ou 1607 mm selon le positionnement du panneau 90° (réf. MIA13 pour box hauteur 1320 ou réf. MIA18 pour box hauteur 1820)

Bureaux double S	Référence structure	MIA18	MIC1810PP	MIC1810PG
Box H.1800	QUANTITE	4	3	4

PRIX PUBLIC BOX S H.1800 POUR 2 BUREAUX 1400 OU 1600 A PARTIR DE **6 622 €**
2 largeurs possibles : 1407 mm ou 1607 mm selon le positionnement du panneau 90° (réf. MIA13 pour box hauteur 1320 ou réf. MIA18 pour box hauteur 1820)

ART'COUSTIK
PRÊT A POSER

Milano

EXEMPLE CONFIGURATION
BUREAUX DOUBLES XL

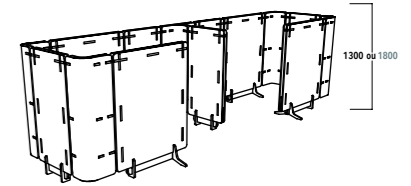

BOX XL POUR 2 BUREAUX DE 1000 OU 1200

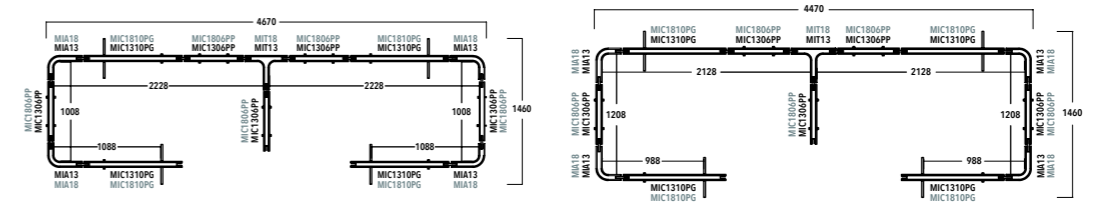

Bureaux double XL	Référence structure	MIA13	MIT13	MIC1310PG	MIC1306PP
Box H.1300	QUANTITE	4	1	4	5

PRIX PUBLIC BOX XL H.1300 POUR 2 BUREAUX 1000 OU 1200 A PARTIR DE **5 971 €**
2 largeurs possibles : 1007 mm ou 1207 mm selon le positionnement du panneau 90° (réf. MIA13 pour box hauteur 1320 ou réf. MIA18 pour box hauteur 1820)

Bureaux double XL	Référence structure	MIA18	MIT18	MIC1810PG	MIC1806PP
Box H.1800	QUANTITE	4	1	4	5

PRIX PUBLIC BOX XL H.1800 POUR 2 BUREAUX 1000 OU 1200 A PARTIR DE **7 597 €**
2 largeurs possibles : 1007 mm ou 1207 mm selon le positionnement du panneau 90° (réf. MIA13 pour box hauteur 1320 ou réf. MIA18 pour box hauteur 1820)

BOX XL POUR 2 BUREAUX DE 1400 OU 1600

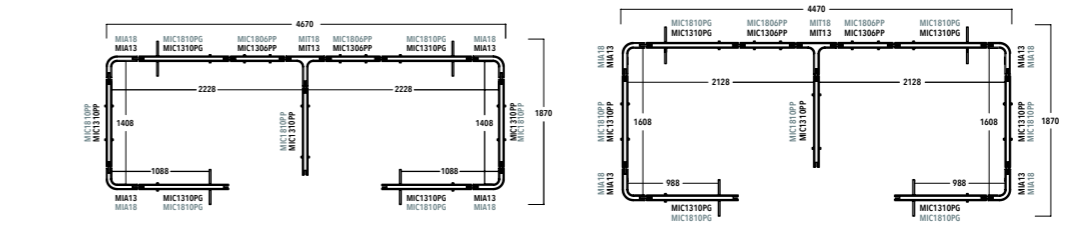

Bureaux double XL	Référence structure	MIA13	MIT13	MIC1310PP	MIC1310PG	MIC1306PP
Box H.1300	QUANTITE	4	1	3	4	2

PRIX PUBLIC BOX DOUBLE BUREAUX XL 1400/1600 A PARTIR DE **6 391 €**
2 largeurs possibles : 1407 mm ou 1607 mm selon le positionnement du panneau 90° (réf. MIA13 pour box hauteur 1320 ou réf. MIA18 pour box hauteur 1820)

Bureaux double XL	Référence structure	MIA18	MIT18	MIC1810PP	MIC1810PG	MIC1806PP
Box H.1800	QUANTITE	4	1	3	4	2

PRIX PUBLIC BOX DOUBLE BUREAUX XL A PARTIR DE **8 125 €**
2 largeurs possibles : 1007 mm ou 1207 mm selon le positionnement du panneau 90° (réf. MIA13 pour box hauteur 1320 ou réf. MIA18 pour box hauteur 1820)

BOX TELEPHONIQUE

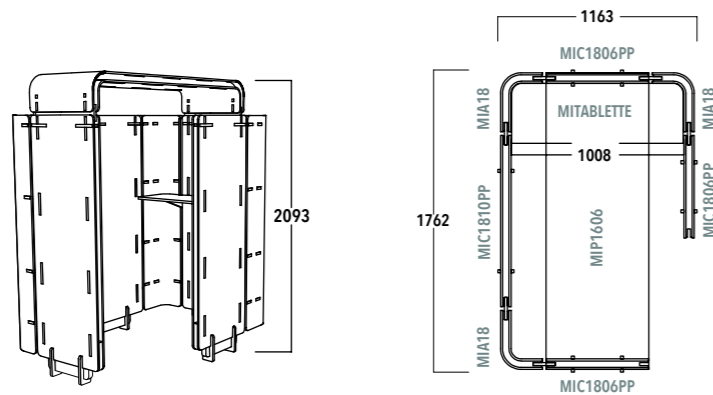

BOX Téléphonique	Référence structure	MIA18	MIC1806PP	MIC1810PP	MIP1606	MITABLETTE
	QUANTITE	3	3	1	1	1

PRIX PUBLIC BOX TÉLÉPHONIQUE À PARTIR DE 4 435 €
TABLETTE COMPRISE

BOX RÉUNION

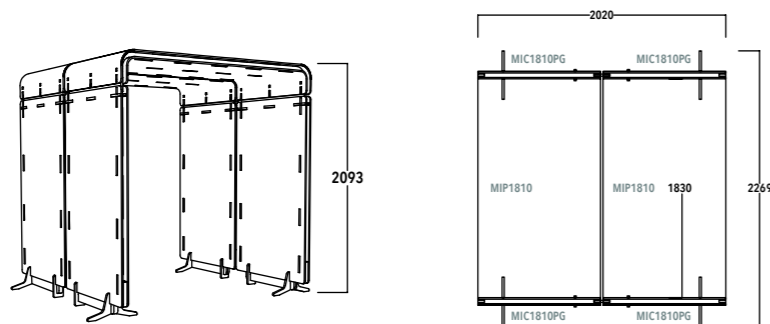

BOX Réunion	Référence structure	MIC1810PG	MIP1810
	QUANTITE	4	2

PRIX PUBLIC BOX RÉUNION À PARTIR DE 4 298 €

BOX S

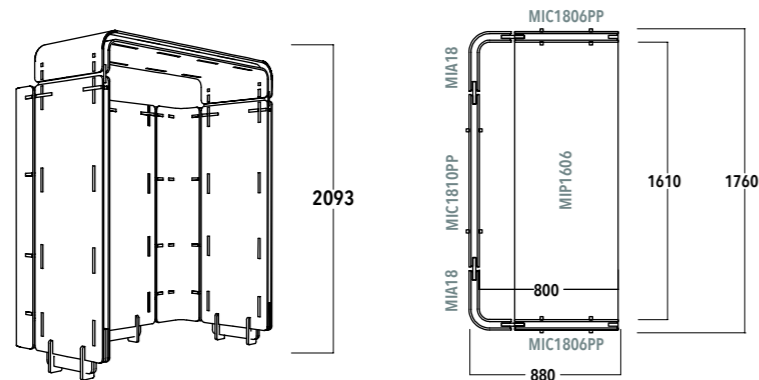

BOX S	Référence structure	MIA18	MIP1606	MIC1810PP	MIC1806PP
	QUANTITE	2	1	1	2

PRIX PUBLIC BOX S À PARTIR DE 3 099 €

BOX M

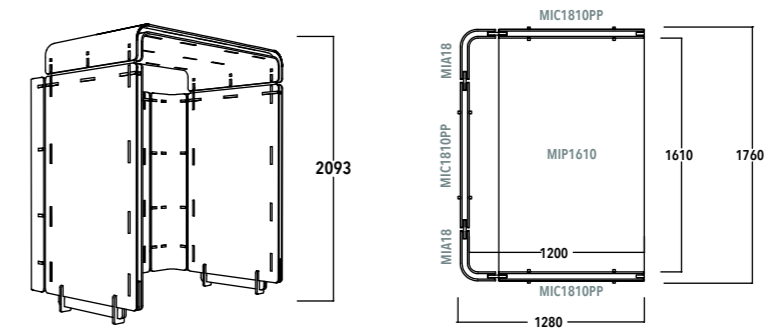

BOX M	Référence structure	MIA18	MIP1610	MIC1810PP
	QUANTITE	2	1	3

PRIX PUBLIC BOX M À PARTIR DE 3 451 €

BOX L

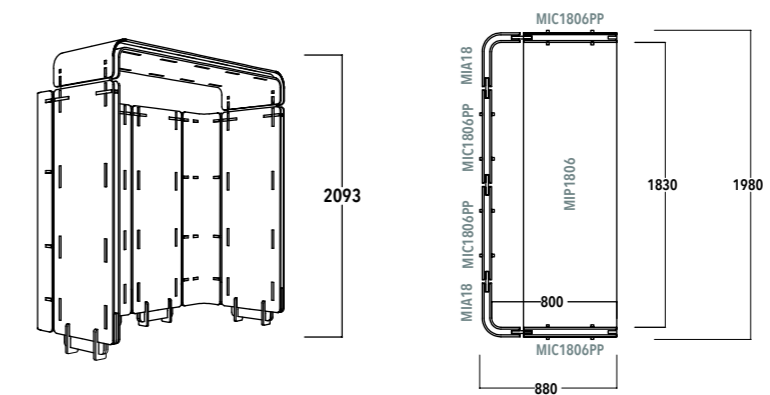

BOX L	Référence structure	MIA18	MIP1806	MIC1806PP
	QUANTITE	2	1	4

PRIX PUBLIC BOX L À PARTIR DE 3 481 €

BOX XL

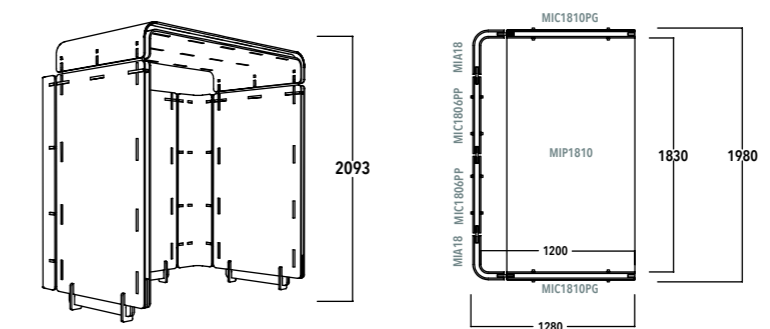

BOX XL	Référence structure	MIA18	MIP1810	MIC1806PP	MIC1810PP
	QUANTITE	2	1	2	2

PRIX PUBLIC BOX XL À PARTIR DE 4 079 €

ART'COUSTIK

PRÊT A POSER

Pylo

COLONNE DÉPLAÇABLE



SOUND

Velsound

CLOISON ÉCRITURE MOBILE



Colonne au sol déplaçable	Code (catalogue)	H (mm)	L (mm)	Version fibre de rPET ⁽¹⁾ Tarif HT	Version avec housse tissu King-flex ⁽²⁾ Tarif HT	Version avec housse tissu Roccia ⁽²⁾ Tarif HT	Poids (kg)
	PYL-1200	1200	300x300	584 €	789 €	840 €	6,38
	PYL-1500	1500	300x300	638 €	870 €	930 €	7,14
	PYL-1900	1900	300x300	709 €	979 €	1 052 €	8,16

⁽¹⁾ Livrée à plat. A monter par le client.

⁽²⁾ Livrée déjà montée avec housse tissu. Prête à poser.







Cloison écriteire mobile	Code (catalogue)	H (mm)	L (mm)	Bondai Tarif HT	King-flex Tarif HT	Roccia Tarif HT	Flamenco Tarif HT	Poids (kg)
	VLS-1400-1200	1400	1200	1 311 €	1 337 €	3 111 €	3 111 €	20,75
	VLS-1900-1000	1900	1000	1 585 €	1 620 €	1 453 €	1 453 €	23,59

**MOMENTANÉMENT
INDISPONIBLE**

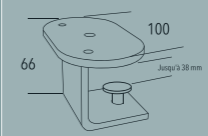

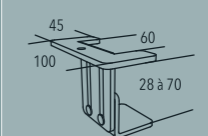
Écran de bureau droit sans accessoires ⁽¹⁾	Code (catalogue)	H (mm)	L (mm)	Bondai Tarif HT	King-flex Tarif HT	Roccia Tarif HT	Flamenco Tarif HT	Poids (kg)
	PTE-500-800	500	800	380 €	417 €	437 €	545 €	5,83
	PTE-500-1000	500	1000	416 €	460 €	484 €	588 €	6,70
	PTE-500-1200	500	1200	449 €	494 €	519 €	651 €	7,44
	PTE-500-1400	500	1400	522 €	621 €	681 €	1 021 €	9,44
	PTE-500-1600	500	1600	563 €	674 €	742 €	1 129 €	10,45
	PTE-500-1800	500	1800	604 €	728 €	805 €	1 237 €	11,47
	PTE-600-800	600	800	398 €	436 €	455 €	564 €	6,27
	PTE-600-1000	600	1000	436 €	482 €	504 €	635 €	7,19
	PTE-600-1200	600	1200	473 €	526 €	554 €	707 €	8,11
	PTE-600-1400	600	1400	543 €	643 €	703 €	1 044 €	10,02
	PTE-600-1600	600	1600	586 €	698 €	766 €	1 153 €	11,08
	PTE-600-1800	600	1800	628 €	753 €	830 €	1 262 €	12,14

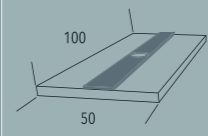
⁽¹⁾ Accessoires disponibles page 25 Partisound - Accessoires écran de bureau

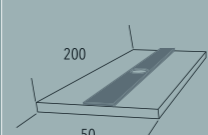
Pinces et pieds	Code (catalogue)	Dimensions (mm)	Tarif (HT)	Poids (kg)
Jeu de pinces universelles standard (la paire) à disposer en bout de bureau ou entre 2 bureaux 	AS40		51 €	0,86
Jeu de pinces universelles standard (la paire) à disposer en bout de bureau ou entre 2 bureaux 	AS70		73 €	0,86
Jeu de pieds stabilisateurs (la paire) pour renforcer la stabilité des écrans 	AS90		42 €	0,64
Jeu de pieds stabilisateurs (la paire) pour renforcer la stabilité des écrans 	ASPARTISO		46 €	0,64

SOUND

Partisound

CLOISON DROITE AU SOL

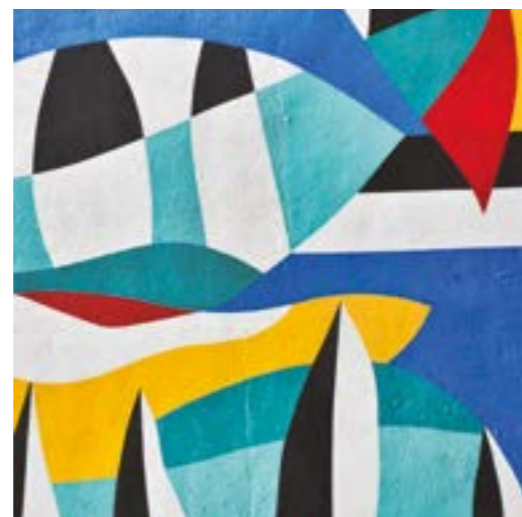

Cloison au sol sans accessoires	Code (catalogue)	H (mm)	L (mm)	Bondai Tarif HT	King-flex Tarif HT	Roccia Tarif HT	Flamenco Tarif HT	Poids (kg)
	PTC-1600-800	1600	800	632 €	746 €	814 €	1 200 €	12,34
	PTC-1600-1000	1600	1000	679 €	793 €	861 €	1 248 €	13,61
	PTC-1600-1200	1600	1200	724 €	841 €	909 €	1 296 €	14,87
	PTC-1800-800	1800	800	677 €	803 €	879 €	1 313 €	13,50
	PTC-1800-1000	1800	1000	726 €	854 €	930 €	1 362 €	14,86
	PTC-1800-1200	1800	1200	775 €	903 €	980 €	1 412 €	16,22
Pied stabilisateur pour cloison, coloris Titanium. L'unité.	Code (catalogue)	H (mm)	L (mm)	P (mm)	Tarif (HT)	Poids (kg)		
	SSPARTISO	21	40	8	71 €	1,37		
Kit de liaison	Code (catalogue)	Tarif (HT)						
Linéaire	PA2	58 €						
Angle à 90°	PA290	67 €						
En Té	PA3	77 €						
En Croix	PA4	96 €						

SOUND

Panacoustik

ECRAN DE BUREAU DROIT ET SEMI-VITRÉ



Écran de bureau droit sans accessoires ⁽¹⁾	Code (catalogue)	H (mm)	L (mm)	Tarif (HT)	Poids (kg)
	PKD-500-800	500	800	358 €	6,71
	PKD-500-1000	500	1000	401 €	8,09
	PKD-500-1200	500	1200	444 €	9,48
	PKD-500-1400	500	1400	488 €	10,86
	PKD-500-1600	500	1600	531 €	12,25
	PKD-500-1800	500	1800	574 €	13,64
	PKD-600-800	600	800	388 €	7,78
	PKD-600-1000	600	1000	437 €	9,36
	PKD-600-1200	600	1200	486 €	10,94
	PKD-600-1400	600	1400	536 €	12,52
	PKD-600-1600	600	1600	586 €	14,10
	PKD-600-1800	600	1800	635 €	15,69



⁽¹⁾ Accessoires disponibles page 30 Pana-ultracoustik et Panacoustik - Accessoires écran de bureau

Écran de bureau droit semi-vitré sans accessoires ⁽¹⁾	Code (catalogue)	H (mm)	L (mm)	Tarif (HT)	Poids (kg)
	VAB-500-800	500	800	371 €	6,01
	VAB-500-1000	500	1000	416 €	7,41
	VAB-500-1200	500	1200	459 €	8,81
	VAB-500-1400	500	1400	503 €	10,20
	VAB-500-1600	500	1600	546 €	11,60
	VAB-500-1800	500	1800	590 €	13,00
	VAB-600-800	600	800	401 €	7,01
	VAB-600-1000	600	1000	450 €	8,63
	VAB-600-1200	600	1200	500 €	10,24
	VAB-600-1400	600	1400	549 €	11,86
	VAB-600-1600	600	1600	599 €	13,48
	VAB-600-1800	600	1800	649 €	15,10

⁽¹⁾ Accessoires disponibles page 30 Pana-ultracoustik et Panacoustik - Accessoires écran de bureau

Panacoustik



CLOISON DROITE AU SOL

Cloison droite au sol	Code (catalogue)	H (mm)	L (mm)	Tarif (HT)	Poids (kg)	
	PAA-1000-800	1000	800	512 €	12,08	
	PAA-1000-1000	1000	1000	585 €	14,44	
	PAA-1000-1200	1000	1200	659 €	16,80	
	PAA-1000-1400	1000	1400	733 €	19,16	
	PAA-1000-1600	1000	1600	806 €	21,52	
	PAA-1200-800	1200	800	573 €	14,22	
	PAA-1200-1000	1200	1000	658 €	16,98	
	PAA-1200-1200	1200	1200	743 €	19,73	
	PAA-1200-1400	1200	1400	829 €	22,48	
	PAA-1200-1600	1200	1600	914 €	25,23	
	PAA-1400-800	1400	800	634 €	16,37	
	PAA-1400-1000	1400	1000	731 €	19,51	
	PAA-1400-1200	1400	1200	829 €	22,66	
	PAA-1400-1400	1400	1400	926 €	25,80	
	PAA-1600-800	1600	800	695 €	18,52	
	PAA-1600-1000	1600	1000	805 €	22,05	
	PAA-1600-1200	1600	1200	914 €	25,58	
	PAA-1800-800	1800	800	755 €	20,67	
	PAA-1800-1000	1800	1000	877 €	24,59	
	PAA-1800-1200	1800	1200	998 €	28,51	
PAA-2000-800	2000	800	817 €	22,82		
PAA-2000-1000	2000	1000	950 €	27,13		
PAA-2000-1200	2000	1200	1 083 €	31,44		
Pieds (à l'unité)	Code (catalogue)	H (mm)	L (mm)	P (mm)	Tarif (HT)	Poids (kg)
Pied extra plat 	SS	-	450	-	45 €	0,96
Pied sur roulettes 	SR	-	450	-	68 €	1,152

Panacoustik

CLOISON DROITE AU SOL SEMIE-VITRÉE

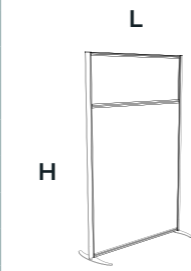

Cloison droite au sol semi-vitrée	Code (catalogue)	H (mm)	L (mm)	Tarif (HT)	Poids (kg)	
	VAA-1400-800	1400	800	626 €	14,77	
	VAA-1400-1000	1400	1000	718 €	18,08	
	VAA-1400-1200	1400	1200	811 €	21,40	
	VAA-1600-800	1600	800	683 €	16,77	
	VAA-1600-1000	1600	1000	788 €	20,52	
	VAA-1600-1200	1600	1200	892 €	24,28	
	VAA-1800-800	1800	800	743 €	18,77	
	VAA-1800-1000	1800	1000	859 €	22,96	
	VAA-1800-1200	1800	1200	974 €	27,15	
	VAA-2000-800	2000	800	802 €	20,77	
	VAA-2000-1000	2000	1000	930 €	25,40	
	VAA-2000-1200	2000	1200	1 056 €	30,03	
Pieds (à l'unité)	Code (catalogue)	H (mm)	L (mm)	P (mm)	Tarif (HT)	Poids (kg)
Pied extra plat 	SS	-	450	-	45 €	0,96
Pied sur roulettes 	SR	-	450	-	68 €	1,15

Pana-ultracoustik

ECRAN DE BUREAU DROIT ET SEMI-VITRÉ



Écran de bureau droit sans accessoires ⁽¹⁾	Code (catalogue)	H (mm)	L (mm)	Bondai Tarif HT	King-flex Tarif HT	Roccia Tarif HT	Flamenco Tarif HT	Poids (kg)
	PDB-500-800	500	800	369 €	393 €	410 €	496 €	5,51
	PDB-500-1000	500	1000	405 €	429 €	446 €	532 €	6,58
	PDB-500-1200	500	1200	440 €	464 €	480 €	567 €	7,64
	PDB-500-1400	500	1400	473 €	497 €	515 €	602 €	8,70
	PDB-500-1600	500	1600	520 €	560 €	588 €	734 €	9,97
	PDB-500-1800	500	1800	558 €	604 €	637 €	801 €	11,11
	PDB-600-800	600	800	392 €	422 €	442 €	548 €	6,26
	PDB-600-1000	600	1000	430 €	459 €	480 €	586 €	7,42
	PDB-600-1200	600	1200	467 €	496 €	518 €	623 €	8,59
	PDB-600-1400	600	1400	504 €	533 €	515 €	661 €	9,76
	PDB-600-1600	600	1600	549 €	590 €	619 €	764 €	11,07
	PDB-600-1800	600	1800	587 €	633 €	665 €	830 €	12,30

⁽¹⁾ Accessoires disponibles page 30 Pana-ultracoustik et Panacoustik - Accessoires écran de bureau

Écran de bureau droit semi-vitré sans accessoires ⁽¹⁾	Code (catalogue)	H (mm)	L (mm)	Bondai Tarif HT	King-flex Tarif HT	Roccia Tarif HT	Flamenco Tarif HT	Poids (kg)
	VDB-500-800	500	800	393 €	406 €	414 €	464 €	6,34
	VDB-500-1000	500	1000	435 €	448 €	458 €	507 €	7,73
	VDB-500-1200	500	1200	480 €	494 €	502 €	551 €	9,12
	VDB-500-1400	500	1400	525 €	538 €	548 €	596 €	10,51
	VDB-500-1600	500	1600	587 €	627 €	653 €	801 €	12,26
	VDB-500-1800	500	1800	635 €	681 €	711 €	878 €	13,72
	VDB-600-800	600	800	416 €	435 €	447 €	515 €	7,08
	VDB-600-1000	600	1000	460 €	479 €	491 €	560 €	8,58
	VDB-600-1200	600	1200	507 €	526 €	538 €	606 €	10,07
	VDB-600-1400	600	1400	554 €	573 €	585 €	653 €	11,57
	VDB-600-1600	600	1600	615 €	655 €	641 €	829 €	13,35
	VDB-600-1800	600	1800	665 €	711 €	740 €	907 €	14,92

Hauteur du plexi : 200



⁽¹⁾ Accessoires disponibles page 30 Pana-ultracoustik et Panacoustik - Accessoires écran de bureau

Pana-ultracoustik

CLOISON DROITE AU SOL

Cloison droite au sol sans accessoires	Code (catalogue)	H (mm)	L (mm)	Bondai Tarif HT	King-flex Tarif HT	Roccia Tarif HT	Flamenco Tarif HT	Poids (kg)
	PDA-1000-800	1000	800	530 €	572 €	602 €	752 €	9,06
	PDA-1000-1000	1000	1000	587 €	641 €	680 €	872 €	10,79
	PDA-1000-1200	1000	1200	638 €	694 €	734 €	933 €	12,40
	PDA-1000-1400	1000	1400	685 €	741 €	781 €	980 €	13,99
	PDA-1000-1600	1000	1600	755 €	844 €	908 €	1 226 €	15,97
	PDA-1200-800	1200	800	576 €	619 €	649 €	799 €	10,41
	PDA-1200-1000	1200	1000	638 €	691 €	729 €	922 €	12,35
	PDA-1200-1200	1200	1200	697 €	761 €	808 €	1 042 €	14,28
	PDA-1200-1400	1200	1400	752 €	819 €	867 €	1 109 €	16,11
	PDA-1200-1600	1200	1600	818 €	907 €	970 €	-	18,16
	PDA-1400-800	1400	800	622 €	664 €	694 €	844 €	11,76
	PDA-1400-1000	1400	1000	686 €	739 €	777 €	970 €	13,90
	PDA-1400-1200	1400	1200	751 €	815 €	862 €	1 096 €	16,05
	PDA-1400-1400	1400	1400	815 €	892 €	948 €	1 224 €	18,20
	PDA-1400-1600	1400	1600	882 €	970 €	1 033 €	1 351 €	20,34
	PDA-1600-800	1600	800	698 €	788 €	853 €	1 179 €	13,69
	PDA-1600-1000	1600	1000	760 €	850 €	915 €	1 241 €	15,91
	PDA-1600-1200	1600	1200	821 €	913 €	978 €	1 303 €	18,12
	PDA-1600-1400	1600	1400	884 €	974 €	1 039 €	1 364 €	20,34
	PDA-1600-1600 ⁽¹⁾	1600	1600	-	1 325 €	-	-	23,59
	PDA-1800-800	1800	800	752 €	854 €	927 €	1 296 €	15,18
	PDA-1800-1000	1800	1000	818 €	920 €	993 €	1 361 €	17,60
	PDA-1800-1200	1800	1200	883 €	986 €	1 059 €	1 427 €	20,03
	PDA-1800-1400	1800	1400	950 €	1 052 €	1 125 €	1 493 €	22,46
	PDA-1800-1600 ⁽¹⁾	1800	1600	-	1 385 €	-	-	25,78
	PDA-2000-800	2000	800	805 €	919 €	1 000 €	1 410 €	16,66
	PDA-2000-1000	2000	1000	874 €	988 €	1 070 €	1 481 €	19,30
	PDA-2000-1200	2000	1200	945 €	1 059 €	1 141 €	1 550 €	21,94
	PDA-2000-1400	2000	1400	1 012 €	1 127 €	1 208 €	1 618 €	24,57
	PDA-2000-1600 ⁽¹⁾	2000	1600	-	1 448 €	-	-	27,97

⁽¹⁾ Tissu King Flex Screen

Pieds (à l'unité)	Code (catalogue)	H (mm)	L (mm)	P (mm)	Tarif (HT)	Poids (kg)
	SS	-	450	-	45 €	0,96
	SR	-	450	-	68 €	1,152



Pana-ultracoustik

CLOISON AU SOL SEMI-VITREE

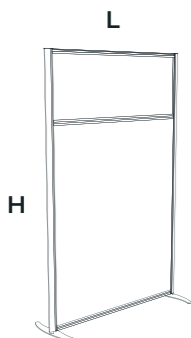

Cloison droite au sol semi-vitrée sans accessoires	Code (catalogue)	H (mm)	L (mm)	Bondai Tarif HT	King-flex Tarif HT	Roccia Tarif HT	Flamenco Tarif HT	Poids (kg)
	VDA-1400-800	1400	800	645 €	686 €	712 €	862 €	13,14
	VDA-1400-1000	1400	1000	724 €	777 €	811 €	1 002 €	15,79
	VDA-1400-1200	1400	1200	797 €	851 €	888 €	1 087 €	18,32
	VDA-1400-1400	1400	1400	870 €	924 €	960 €	1 158 €	20,83
	VDA-1400-1600	1400	1600	960 €	1 046 €	1 102 €	1 420 €	23,73
	VDA-1600-800	1600	800	688 €	729 €	755 €	906 €	14,48
	VDA-1600-1000	1600	1000	771 €	824 €	857 €	1 048 €	17,34
	VDA-1600-1200	1600	1200	854 €	918 €	960 €	1 193 €	20,20
	VDA-1600-1400	1600	1400	932 €	997 €	1 040 €	1 281 €	22,95
	VDA-1600-1600(1)	1600	1600	-	1 179 €	-	-	25,92
	VDA-1800-800	1800	800	733 €	773 €	800 €	950 €	15,83
	VDA-1800-1000	1800	1000	818 €	871 €	904 €	1 095 €	18,90
	VDA-1800-1200	1800	1200	906 €	969 €	1 010 €	1 244 €	21,97
	VDA-1800-1400	1800	1400	992 €	1 068 €	1 116 €	1 392 €	25,04
	VDA-1800-1600(1)	1800	1600	-	1 238 €	-	-	28,11
	VDA-2000-800	2000	800	806 €	895 €	952 €	1 277 €	17,76
	VDA-2000-1000	2000	1000	890 €	979 €	1 036 €	1 361 €	20,90
	VDA-2000-1200	2000	1200	972 €	1 060 €	1 118 €	1 442 €	24,04
	VDA-2000-1400	2000	1400	1 056 €	1 145 €	1 202 €	1 526 €	27,18
	VDA-2000-1600(1)	2000	1600	-	1 511 €	-	-	31,35

⁽¹⁾ Tissu King Flex Screen

Pieds (à l'unité)	Code (catalogue)	H (mm)	L (mm)	P (mm)	Tarif (HT)	Poids (kg)
	SS	-	450	-	45 €	0,96
	SR	-	450	-	68 €	1,152

Pana-ultracoustik & Panacoustik

ACCESSOIRES ECRAN DE BUREAU

Pinces et pieds	Code (catalogue)	Dimensions (mm)			Tarif (HT)	Poids (kg)
 Jeu de pinces universelles standard (la paire) à disposer en bout de bureau ou entre 2 bureaux	AS40	100	66	Jusqu'à 38 mm	48 €	0,86
 Jeu de pinces universelles standard (la paire) à disposer en bout de bureau ou entre 2 bureaux	AS70	100	45	60 28 à 70	69 €	0,86
 Jeu de pinces médianes (la paire) à disposer entre 2 bureaux	AS10	100	50		48 €	0,67
 Jeu de plaques (la paire) à disposer sur un bureau	AS20	50	54	60	48 €	0,86
 Jeu de pinces mobiles (la paire) pour renforcer la stabilité des écrans	AS30	50	36	42	24 €	0,32
 Jeu de pieds stabilisateurs (la paire) pour renforcer la stabilité des écrans	AS90	100	50		39 €	0,64

Rangement	Code (catalogue)	H (mm)	L (mm)	P (mm)	Tarif (HT)	Poids (kg)
Bannette simple	BS	65	225	310	52 €	0,96
Support pour 3 bannettes	SB	265	350		41 €	1,65
Pot à crayons	PAC	120	100	50	36 €	0,34



Solutions
murales

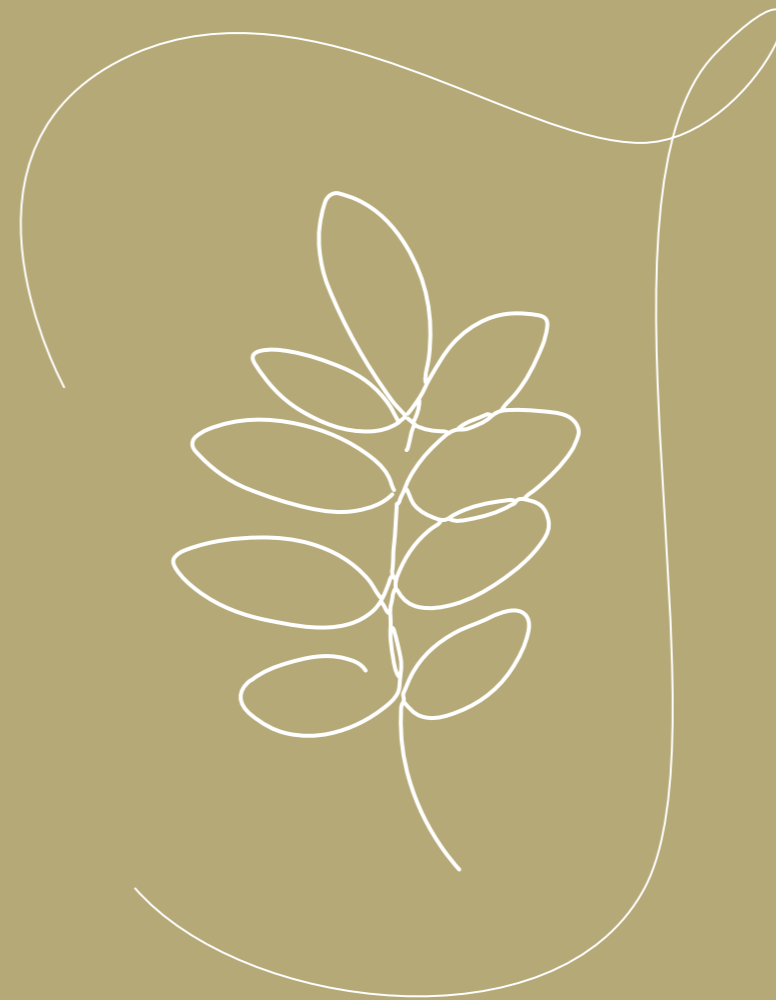

32

Solution murale
sur-mesure

new

33

Plaque entière de rPET
découpable Murano

new

34

Décor mural rond ou hexagonal
Rondo Art et Hexa Art

35

Dos d'armoire Rio

36

Tableau uni ou imprimé
Tablosound

37

Tableau uni ou imprimé super
absorbant Wallsound

38-39

Panneau décoratif
Kyoto mural

ART'COUSTIK

SUR-MESURE

Solution murale

DONNEZ VIE A VOTRE IMAGINATION



ART'COUSTIK

PRÊT A POSER



Murano

PLAQUE ENTIERE rPET DECOUPABLE



«CRÉEZ VOTRE DESIGN»

Pour notre collection
«Sur-mesure»,
les prix et délais
dépendent de votre
design.

Nous consulter.

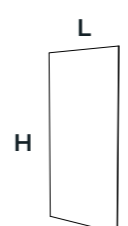
Plaque entière de rPET	Code (catalogue)	H (mm)	L (mm)	Tarif (HT) Quantités inférieures à 50 pcs	Tarif (HT) Quantités à partir de 50 pcs
	MURANO	2 440	1 220	409 €	286 €

new

Rondo Art ou Hexa Art

DÉCOR MURAL ROND OU HEXAGONAL

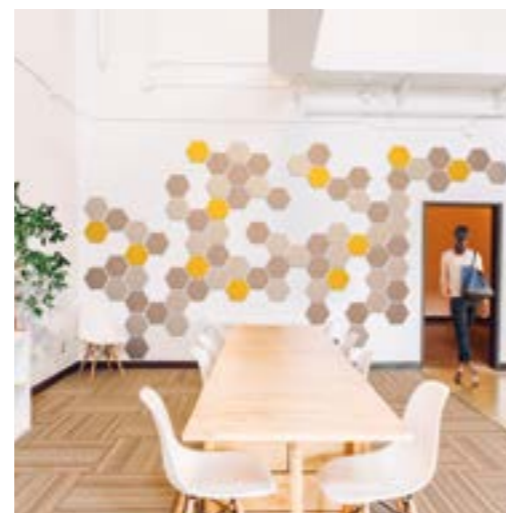

Rio

DOS D'ARMOIRE



Décor mural rond fixations velcro incluses	Code (catalogue)	D (mm)	Tarif (HT)
	RONDO'ART300	300	22 €
	RONDO'ART600	600	87 €
	RONDO'ART900	900	197 €

Décor mural hexagonal fixations velcro incluses	Code (catalogue)	D (mm)	Tarif (HT)
	HEXA'ART300	300	22 €
	HEXA'ART400	400	44 €
	HEXA'ART600	600	87 €

Dos d'armoire pour armoire métallique fixations plaques magnétiques incluses	Code (catalogue)	H (mm)	L (mm)	Tarif (HT)
 armoire métallique	DAM-700-800	700	800	153 €
	DAM-700-1020	700	1020	162 €
	DAM-700-1200	700	1200	169 €
	DAM-1050-800	1050	800	158 €
	DAM-1050-1020	1050	1020	173 €
	DAM-1050-1200	1050	1200	185 €
	DAM-1450-800	1450	800	212 €
	DAM-1450-1020	1450	1020	231 €
	DAM-1450-1200	1450	1200	247 €
	DAM-1600-800	1600	800	219 €
	DAM-1600-1020	1600	1020	240 €
	DAM-1600-1200	1600	1200	258 €
	DAM-1810-600	1810	600	142 €
	DAM-1810-800	1810	800	229 €
	DAM-1810-1020	1810	1020	253 €
	DAM-1810-1200	1810	1200	273 €
	DAM-1980-600	1980	600	163 €
	DAM-1980-800	1980	800	238 €
	DAM-1980-1020	1980	1020	264 €
	DAM-1980-1200	1980	1200	286 €
	DAM-2200-1020	2200	1020	277 €
	DAM-2200-1200	2200	1200	301 €

Dos d'armoire pour armoire bois fixations plaques magnétiques incluses	Code (catalogue)	H (mm)	L (mm)	Tarif (HT)
 armoire bois	DAB-700-800	700	800	153 €
	DAB-700-1020	700	1020	162 €
	DAB-700-1200	700	1200	169 €
	DAB-1050-800	1050	800	158 €
	DAB-1050-1020	1050	1020	173 €
	DAB-1050-1200	1050	1200	185 €
	DAB-1450-800	1450	800	212 €
	DAB-1450-1020	1450	1020	231 €
	DAB-1450-1200	1450	1200	247 €
	DAB-1600-800	1600	800	219 €
	DAB-1600-1020	1600	1020	240 €
	DAB-1600-1200	1600	1200	258 €
	DAB-1810-600	1810	600	142 €
	DAB-1810-800	1810	800	229 €
	DAB-1810-1020	1810	1020	253 €
	DAB-1810-1200	1810	1200	273 €
	DAB-1980-600	1980	600	163 €
	DAB-1980-800	1980	800	238 €
	DAB-1980-1020	1980	1020	264 €
	DAB-1980-1200	1980	1200	286 €
DAB-2200-1020	2200	1020	277 €	
DAB-2200-1200	2200	1200	301 €	

SOUND

Tablosound

TABLEAU UNI OU IMPRIME



Tableau uni ou imprimé 2 équerres incluses	Code (catalogue)	H (mm)	L (mm)	King-flex Tarif HT	Roccia Tarif HT	Imprimé M1 ⁽¹⁾ Tarif HT (3)
	TAS-600-600	600	600	340 €	354 €	357 €
	TAS-1000-1000	1000	1000	480 €	504 €	564 €
	TAS-1000-1500	1000	1500	588 €	623 €	713 €
	TAS-1000-2000	1000	2000	697 €	742 €	864 €
	TAS-1000-2500 ⁽²⁾	1000	2500	803 €	862 €	1 012 €
	TAS-1200-1200	1200	1200	557 €	586 €	692 €
	TAS-1200-1500	1200	1500	626 €	661 €	793 €
	TAS-1200-2000	1200	2000	737 €	784 €	960 €
	TAS-1200-2500 ⁽²⁾	1200	2500	849 €	908 €	1 128 €
Options	Code (catalogue)	H (mm)	L (mm)	Tarif (HT)		
Cadre aluminium disponible dans 3 coloris au choix blanc ⁽³⁾ , noir ou aluminium	A préciser lors de la commande	-	-	-		
Habillage tissu du cadre aluminium	A préciser lors de la commande	-	-	+ 5% du tarif HT		
Kit de 4 aimants de fixation	A préciser lors de la commande	-	-	88 €		

⁽¹⁾ Librairie de 100 images disponibles pour personnaliser vos tableaux ou visuel à nous transmettre.

⁽²⁾ Pour toute dimension supérieure à 2000 mm, le coût du transport est de **229 €** HT pour la France Métropolitaine, exclus Corse et Montagne. Se reporter aux CGV

⁽³⁾ Délai de 6 semaines pour les coloris blanc

SOUND

Wallsound

TABLEAU UNI OU IMPRIME SUPER ABSORBANT



Tableau super absorbant version rectangulaire 2 équerres incluses	Code (catalogue)	H (mm)	L (mm)	King-flex Tarif HT	Roccia Tarif HT	
	WAS-600-600	600	600	352 €	369 €	
	WAS-600-1000	600	1000	418 €	435 €	
	WAS-600-1200	600	1200	449 €	466 €	
	WAS-600-1600	600	1600	572 €	611 €	
	WAS-600-2000	600	2000	661 €	709 €	
	WAS-800-800	800	800	432 €	454 €	
	WAS-800-1200	800	1200	501 €	522 €	
	WAS-800-1600	800	1600	617 €	657 €	
	WAS-1000-1000	1000	1000	515 €	541 €	
	WAS-1000-1600	1000	1600	667 €	706 €	
	WAS-1200-1200	1200	1200	606 €	637 €	
	WAS-1200-1600	1200	1600	712 €	752 €	
	WAS-1800-800	1800	800	667 €	710 €	
	WAS-1800-1200	1800	1200	764 €	807 €	
	WAS-2000-1000	2000	1000	764 €	812 €	
	WAS-2000-1200	2000	1200	818 €	866 €	
	WAS-2400-1000 ⁽²⁾	2400	1000	864 €	920 €	
	WAS-2400-1200 ⁽²⁾	2400	1200	925 €	981 €	
	Tableau super absorbant Version ronde aimants inclus	Code (catalogue)	D (mm)	King-flex Tarif HT	Roccia Tarif HT	
		WRQ-600	600	504 €	521 €	
WRQ-800		800	647 €	669 €		
WRQ-1000		1000	809 €	837 €		
WRQ-1200		1200	992 €	1 024 €		
Options	Code (catalogue)	H (mm)	L (mm)	Tarif (HT)		
Kit de 4 aimants de fixation	A préciser lors de la commande	-	-	88 €		

⁽¹⁾ Librairie de 100 images disponibles pour personnaliser vos tableaux ou visuel à nous transmettre.

⁽²⁾ Pour toute dimension supérieure à 2000 mm, le coût du transport est de **229 €** HT pour la France Métropolitaine, exclus Corse et Montagne. Se reporter aux CGV

Kyoto

PANNEAU DECORATIF MURAL



Motifs Kyoto

COMPOSEZ SELON VOS ENVIES



Panneau décoratif mural 6 patères noires de fixations incluses (4 pour le 1200)	Code (catalogue)	H (mm)	L (mm)	Rondo, Palme, Kaléido et Kaléido 3D	Brique, Arc, Linea, Gravity	Tropique, Jungle, Laurier, Meca, Spire	Plein sans découpe de motifs
				Tarif HT	Tarif HT	Tarif HT	Tarif HT
	KYM-2400-1100	2400 ⁽¹⁾	1100	511 €	543 €	580 €	-
	KYM-2200-1100	2200 ⁽¹⁾	1100	488 €	520 €	557 €	-
	KYM-1900-1100	1900	1100	454 €	486 €	523 €	-
	KYM-1200-1100	1200	1100	335 €	350 €	370 €	-
	KYMPLEIN-2400-1100	2400 ⁽¹⁾	1100	-	-	-	459 €
	KYMPLEIN-2200-1100	2200 ⁽¹⁾	1100	-	-	-	436 €
	KYMPLEIN-1900-1100	1900	1100	-	-	-	395 €
	KYMPLEIN-1200-1100	1200	1100	-	-	-	302 €

⁽¹⁾ Pour toute dimension supérieure à 2000 mm, le coût du transport est de 229 € HT pour la France Métropolitaine, exclus Corse et Montagne. Se reporter aux CGV.

Solutions
suspendues



42

Suspension personnalisée
sur-mesure

43

Baffle verticale Capsound

44-45

Panneau séparatif
Kyoto suspendu

new

46

Suspension gaufrette Liego

47

Cube suspendu Kairo

new

48

Baffle/plafonnier à angles
droits Porto

new

49

Baffle/plafonnier à angles
arrondis Toronto

50-51

Plafonnier horizontal
Plafo-Ultrasound

52

Dalle de plafond en saillie
Blocsound out

Suspension personnalisée

DONNEZ VIE A VOTRE IMAGINATION



Capsound

BAFFLE VERTICALE



«AUCUNE LIMITE À LA CRÉATIVITÉ !»

Pour notre collection
«Sur-mesure»,
les prix et délais
dépendent de votre
design.
Nous consulter.

Baffle au plafond à suspension verticale. Fixations ⁽¹⁾ au plafond incluses.	Code (catalogue)	H (mm)	L (mm)	King-flex Tarif HT	Roccia Tarif HT
<p>Baffle seule</p>	CAS-400-1000	400	1000	485 €	504 €
	CAS-400-1200	400	1200	518 €	537 €
	CAS-400-1500	400	1500	567 €	679 €
<p>Baffles de séparation montées en échelle</p>	CAS-600-1000	600	1000	534 €	558 €
	CAS-600-1200	600	1200	580 €	606 €
	CAS-600-1500	600	1500	724 €	789 €
	CAS-1000-1000	1000	1000	667 €	710 €
	CAS-1000-1200	1000	1200	706 €	749 €
CAS-1200-1200	1200	1200	769 €	821 €	
CAS-1200-1800	1200	1800	957 €	1 034 €	
Options	Code (catalogue)	H (mm)	L (mm)	Tarif (HT)	
Fixations au sol ⁽¹⁾	FIX	-	-	72 €	

⁽¹⁾ Attention ! Le système de fixation n'est pas adapté aux atmosphères à forte concentration en chlore (espace piscine, spa, station thermale...).

Kyoto

PANNEAU SEPARATIF A SUSPENDRE

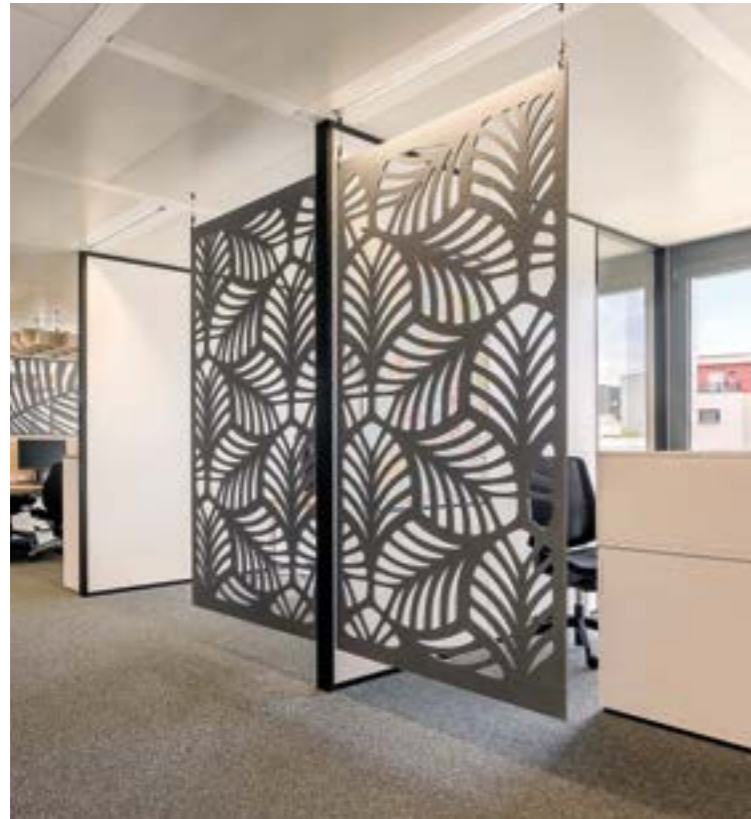

Motifs Kyoto

COMPOSEZ SELON VOS ENVIES

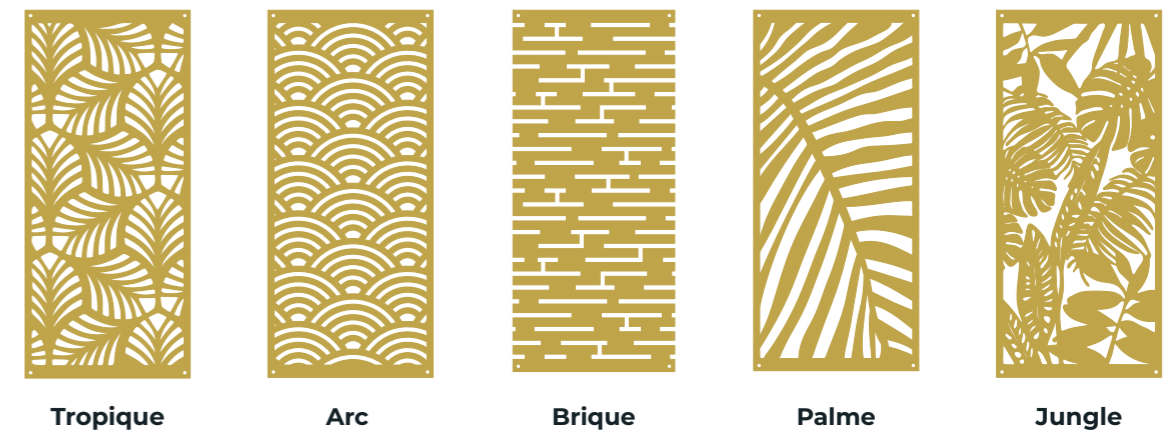

Panneau séparatif à suspendre, câbles de suspension noirs inclus	Référence	H (mm)	L (mm)	Rondo, Palme, Kaléido et Kaléido 3D Tarif HT	Brique, Arc, Linea, Gravity Tarif HT	Tropique, Jungle, Laurier, Meca, Spire Tarif HT	Plein sans découpe de motifs Tarif HT
	KYO-2400-1100	2400 ⁽¹⁾	1100	511 €	543 €	580 €	-
	KYO-2200-1100	2200 ⁽¹⁾	1100	488 €	520 €	557 €	-
	KYO-1900-1100	1900	1100	454 €	486 €	523 €	-
	KYO-1200-1100	1200	1100	335 €	350 €	370 €	-
	KYOPLEIN-2400-1100	2400 ⁽¹⁾	1100	-	-	-	459 €
	KYOPLEIN-2200-1100	2200 ⁽¹⁾	1100	-	-	-	436 €
	KYOPLEIN-1900-1100	1900	1100	-	-	-	395 €
	KYOPLEIN-1200-1100	1200	1100	-	-	-	302 €

⁽¹⁾ Pour toute dimension supérieure à 2000 mm, le coût du transport est de 229 € HT pour la France Métropolitaine, exclus Corse et Montagne. Se reporter aux CGV.



Liego

SUSPENSION GAUFRETTE



Kairo

CUBE SUSPENDU

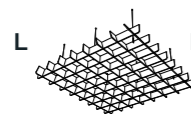
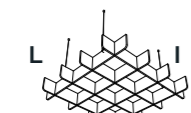
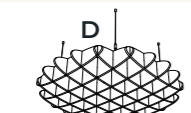
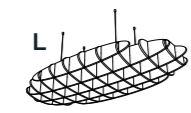

Plafonnier rectangulaire ou carré, câbles de suspensions noirs inclus	Code (catalogue)	L (mm)	I (mm)	Tarif (HT)
 <p>(1) Ailettes inclinées</p>	LIEGO12001200	1200	1200	426 €
	LIEGO12001200X ⁽¹⁾	1200	1200	426 €
 <p>Ailettes standards</p>	LIEGO12002400	1200	2400	699 €
	LIEGO12002400X ⁽¹⁾	1200	2400	699 €
	LIEGO24002400	2400	2400	1 081 €
LIEGO24002400X ⁽¹⁾	2400	2400	1 081 €	
Plafonnier rond câbles de suspensions noirs inclus	Code (catalogue)	D (mm)	Tarif (HT)	
	LIEGO1200R	1200	600 €	
	LIEGO1600R	1600	852 €	
Plafonnier ovale câbles de suspensions noirs inclus	Code (catalogue)	L (mm)	I (mm)	Tarif (HT)
	LIEGO08001600	1600	800	600 €

Cube suspendu 1 câble de fixation ⁽¹⁾ inox réglable en hauteur inclus	Code (catalogue)	H (mm)	L (mm)	Version fibre de rPET ⁽²⁾ Tarif HT	Version avec housse tissu King-flex ⁽³⁾ Tarif HT	Version avec housse tissu Roccia ⁽³⁾ Tarif HT
 <p>Fibre de rPET</p>  <p>Tissu</p>	KAN-300	300	300 x 300	168 €	-	-
	KAN-400	400	400 x 400	211 €	-	-
	KAN-600	600	600 x 600	332 €	-	-
	KAT-300	300	300 x 300	-	266 €	285 €
	KAT-400	400	400 x 400	-	323 €	346 €
	KAT-600	600	600 x 600	-	496 €	542 €

⁽¹⁾ Attention ! Le système de fixation Squeezelock n'est pas adapté aux atmosphères à forte concentration en chlore (espace piscine, spa, station thermale...).

⁽²⁾ Livré à plat. A monter par le client.

⁽³⁾ Livré déjà monté avec housse tissu. Prêt à poser.

new

Porto

BAFFLE/PLAFONNIER A ANGLES DROITS



Baffle verticale rectangulaire à angles droits. 2 câbles ⁽¹⁾ inox réglables en hauteur L.2 m. inclus	Code (catalogue)	H (mm)	L (mm)	Tarif (HT) Quantités inférieures à 50 pcs	Tarif (HT) Quantités à partir de 50 pcs
	PRB03001200	300	1200	100 €	82 €
	PRB04001200	400	1200	122 €	98 €
	PRB06001200	600	1200	167 €	129 €
	PRB12001200	1200	1200	300 €	225 €
	PRB03002400	300	2400	167 €	146 €
	PRB04002400	400	2400	211 €	178 €
	PRB06002400	600	2400	300 €	242 €
PRB12002400	1200	2400	565 €	432 €	
Plafonnier horizontal rectangulaire à angles droits. 4 câbles ⁽¹⁾ inox réglables en hauteur L.2 m. inclus	Code (catalogue)	H (mm)	L (mm)	Tarif (HT) Quantités inférieures à 50 pcs	Tarif (HT) Quantités à partir de 50 pcs
	PRP03001200	300	1200	156 €	133 €
	PRP04001200	400	1200	178 €	148 €
	PRP06001200	600	1200	224 €	180 €
	PRP12001200	1200	1200	360 €	276 €
	PRP03002400	300	2400	235 €	191 €
	PRP04002400	400	2400	281 €	223 €
	PRP06002400	600	2400	372 €	286 €
PRP12002400	1200	2400	645 €	477 €	
Plafonnier horizontal rond 4 câbles ⁽¹⁾ inox réglables en hauteur L.2 m. inclus	Code (catalogue)	D (mm)	Tarif (HT) Quantités inférieures à 50 pcs	Tarif (HT) Quantités à partir de 50 pcs	
	PRPR0600R	600	172 €	149 €	
	PRPR0800R	800	238 €	200 €	
	PRPR1000R	1000	323 €	265 €	
	PRPR1200R	1200	427 €	345 €	

⁽¹⁾ Attention ! Le système de fixation, n'est pas adapté aux atmosphères à forte concentration en chlore (espace piscine, spa, station thermique...).

new

Toronto

BAFFLE/PLAFONNIER A ANGLES ARRONDIS



Baffle verticale rectangulaire à angles arrondis, 2 crochets avec système de réglages + 2 câbles ⁽¹⁾ noirs réglables en hauteur 2m + 2 twister inclus	Code (catalogue)	H (mm)	L (mm)	Tarif (HT)
	TRB03001200	300	1200	149 €
	TRB04001200	400	1200	178 €
	TRB06001200	600	1200	234 €
	TRB12001200	1200	1200	404 €
	TRB03002400	300	2400	234 €
	TRB04002400	400	2400	291 €
	TRB06002400	600	2400	404 €
	TRB12002400	1200	2400	744 €
	Options	Code (catalogue)	H (mm)	L (mm)
Doubles crochets pour montage en échelle	KITINTERTORONTO	-	-	37 €
Plafonnier horizontal rectangulaire à angles arrondis 4 câbles ⁽¹⁾ noirs réglables en hauteur L.2 m. inclus	Code (catalogue)	I (mm)	L (mm)	Tarif (HT)
	TRP03001200	300	1200	172 €
	TRP04001200	400	1200	201 €
	TRP06001200	600	1200	257 €
	TRP12001200	1200	1200	427 €
	TRP03002400	300	2400	268 €
	TRP04002400	400	2400	325 €
	TRP06002400	600	2400	438 €
TRP12002400	1200	2400	777 €	

⁽¹⁾ Attention ! Le système de fixation, n'est pas adapté aux atmosphères à forte concentration en chlore (espace piscine, spa, station thermique...).

SOUND

Plafo-ultrasound

PLAFONNIER HORIZONTAL RECTANGULAIRE



Plafonnier rectangulaire 4 câbles ⁽¹⁾ inox réglables en hauteur L.2 m. inclus	Code (catalogue)	I (mm)	L (mm)	King-flex Tarif HT	Roccia Tarif HT
	PUS-600-1200	600	1200	552 €	569 €
	PUS-600-1600	600	1600	676 €	716 €
	PUS-600-2000	600	2000	766 €	815 €
	PUS-800-1200	800	1200	604 €	626 €
	PUS-800-1600	800	1600	723 €	763 €
	PUS-1000-1600	1000	1600	773 €	813 €
	PUS-1200-1200	1200	1200	573 €	742 €
	PUS-1200-1600	1200	1600	820 €	860 €
	PUS-1200-2000	1200	2000	927 €	976 €
	PUS-1200-2400 ⁽²⁾	1200	2400	1 035 €	1 093 €
Option	Code (catalogue)	I (mm)	L (mm)	Tarif (HT)	
Plafonnier plaqué au plafond avec 4 aimants et 2 kits de sécurité	FIXPLAF	-	-	74 €	
Eclairage	Code (catalogue)	D (mm)	Puissance (W)	Lumen (Lm)	Tarif (HT)
Luminaire à Led encastré et dimmable. Perçage inclus	SPOTLED	120	10	750	173 €
Réservation du perçage pour luminaire fourni par vos soins	85 €				
Plaque de liaison	Code (catalogue)	H (mm)	L (mm)	Tarif (HT)	
Pour installation en nappe	KIT10	100	98	23 €	

⁽¹⁾ Attention ! Le système de fixation n'est pas adapté aux atmosphères à forte concentration en chlore (espace piscine, spa, station thermique...).

⁽²⁾ Pour toute dimension supérieure à 2000 mm, le coût du transport est de **229 € HT** pour la France Métropolitaine, exclus Corse et Montagne. Se reporter aux CGV.

SOUND

Plafo-ultrasound

PLAFONNIER HORIZONTAL ROND



Plafonnier rond 4 câbles ⁽¹⁾ inox réglables en hauteur L.2 m. inclus	Code (catalogue)	D (mm)	King-flex Tarif HT	Roccia Tarif HT	
	PRS-800	800	592 €	611 €	
	PRS-1000	1000	739 €	764 €	
	PRS-1200	1200	906 €	935 €	
	PRS-1600	1600	1 369 €	1 436 €	
	Option	Code (catalogue)	I (mm)	L (mm)	Tarif (HT)
Plafonnier plaqué au plafond avec 4 aimants et 2 kits de sécurité	FIXPLAF	-	-	74 €	
Eclairage	Code (catalogue)	D (mm)	Puissance (W)	Lumen (Lm)	Tarif (HT)
Luminaire à Led encastré et dimmable. Perçage inclus	SPOTLED	120	10	750	173 €
Réservation du perçage pour luminaire fourni par vos soins	Nous consulter				

⁽¹⁾ Attention ! Le système de fixation n'est pas adapté aux atmosphères à forte concentration en chlore (espace piscine, spa, station thermique...).

Blocsound out

DALLE DE PLAFOND EN SAILLIE



Dalle de plafond en saillie	Pour profilé type	Code (catalogue)	I (mm)	L (mm)	King-flex Tarif HT	Roccia Tarif HT
	T24	BLS-575-575	575	575	188 €	200 €
	T15	BLS-585-585	585	585	188 €	200 €
	T24	BLS-575-1175	575	1175	206 €	218 €
	T15	BLS-585-1185	585	1185	206 €	218 €



Arteck :

SASU Office Concept, siège social ZAC des Follioues,
Rue des Monts d'Or, 01 700 Miribel « Les Echets ».
Capital social de 7 460€
RCS Bourg en Bresse 492 453 196

Crédits photos :

© Martial Couderette
© Laurie Diaz - Studio Machine
© Thomas Marquez
© Unsplash

Direction Artistique et graphisme :

© Julie Rignanes / julie-rignanes.fr

Offre valable dans la limite des stocks disponibles.
Prix de vente public conseillés hors pose, hors transport, exprimés en euros HT, sous réserve d'erreurs typographiques. Photos non contractuelles.
Ne pas jeter sur la voie publique.

Nos conditions générales de vente

Article 1. Préambule

Les présentes conditions générales de vente (ci-après « CGV ») s'appliquent à toutes commandes, passées auprès de la société ESPACE CLOISONS (ci-après dénommée « le Vendeur »), de produits destinés aux professionnels dont le métier est de distribuer et commercialiser les produits de la société du Vendeur (ci-après dénommés « le/les Client(s) »).

Toute commande passée au Vendeur implique nécessairement, à titre de condition essentielle et déterminante, l'acceptation entière et sans réserve par le Client des dites CGV, qui constituent le socle de la négociation commerciale, conformément aux dispositions de l'article L.441-6 du Code de commerce.

Il est de convention expresse que les présentes CGV sont considérées comme acceptées dès réception de la commande en nos services. Toute commande doit être confirmée par écrit. Elle n'engage le Vendeur qu'après acceptation de sa part et acceptation de l'encours par notre assurance client. En cas de refus de l'encours, le paiement du produit devra être effectué avant son départ. Les descriptions données sur les différents documents ont un caractère indicatif et notre société se réserve le droit de modifier les caractéristiques de ses produits sans être contrainte de prévenir ses clients et sans que le catalogue puisse lui être opposé.

Article 2. Commande

Les commandes doivent être adressées au Vendeur par écrit, au moyen d'un bon de commande dûment signé par le Client. Elles ne deviennent définitives que lorsqu'elles ont été expressément acceptées par le Vendeur après établissement d'un accusé de réception, numéroté et daté.

Si le Client n'a pas fait d'observations sous 48 h après réception de l'accusé de réception, celui-ci sera considéré comme totalement accepté.

Article 3. Résiliation de commande

L'annulation de tout ou partie d'une commande ne pourra intervenir qu'avec l'accord écrit préalable du Vendeur.

Le Client qui annule tout ou une partie de sa commande, qui en diffère la date de livraison ou qui la modifie, sans que le Vendeur en porte la responsabilité, est tenu d'indemniser celui-ci pour la totalité des frais engagés (dont notamment frais d'études, outillage, pièces, matières, ou service). Le Vendeur pourra demander réparation du préjudice des conséquences directes ou indirectes dû à cette décision.

En cas de non-respect par le Client d'une ou plusieurs obligations qui lui incombent, le Vendeur pourra constater la résiliation de la vente sur simple lettre recommandée.

Article 4. Délais de livraison

La commande donne lieu à livraison dans un délai maximum de 8 semaines, à compter de la réception par le Vendeur du bon de commande dûment signé et du versement du montant de l'acompte exigible à cette date. Ce délai de livraison n'est donné qu'à titre informatif et indicatif.

Notre société s'efforce de respecter les délais de livraison qu'elle indique à l'acceptation de la commande, en fonction du délai logistique.

Elle s'engage à exécuter les commandes, sauf force majeure, ou en cas de circonstances hors de son contrôle, telles que grèves, gel, incendie, tempête, inondation, épidémie, difficultés d'approvisionnement, sans que cette liste soit limitative.

Les délais de livraison sont suspendus en cas de force majeure entendue au sens de l'article 1218 du code civil ou en cas de circonstances hors de son contrôle, comme indiqué ci-dessus.

Les retards ou suspension de livraison ne peuvent donner lieu à aucune pénalité ou indemnité, ni motiver l'annulation de la commande.

Tout retard par rapport au délai indicatif de livraison initialement prévu ne saurait justifier la résiliation de la commande passée, le refus du matériel vendu ou la réclamation de dommage et intérêts.

Article 5. Transport et livraison

Le Client est tenu de vérifier l'état apparent des produits lors de la livraison. Tout produit n'ayant pas fait l'objet de réserve de la part du Client par lettre recommandée avec AR dans les 3 jours de sa réception auprès du transporteur, conformément à l'article L. 133-3 du code de commerce, et dont copie sera adressée simultanément au Vendeur, sera considéré accepté par le Client.

Le prix du transport facturé est celui en vigueur au jour de la passation de la commande.

Le client bénéficiera des conditions franco de port France métropole à partir d'une livraison représentant un montant net hors taxes de 900 euros (hors Corse et montagne). En-dessous d'un montant d'achat de 900€ net HT, les montants de participation forfaitaire au transport seront les suivants.

POUR LA FRANCE MÉTROPOLITAINE. EXCLUS CORSE ET MONTAGNE :

Montant net d'achat	Montant frais de transport
De 1 à 299 € HT	24 € HT
De 300 à 599 € HT	64 € HT
De 600 à 899 € HT	84 € HT

POUR LA SUISSE, LE SEUIL DE FRANCO EST À 1200€ NET HT D'ACHAT. EN-DESSOUS D'UN MONTANT D'ACHAT DE 1200€ NET HT, LES MONTANTS DE PARTICIPATION FORFAITAIRE AU TRANSPORT SERONT LES SUIVANTS :

Montant net d'achat	Montant frais de transport
De 1 à 599 € HT	220 € HT
De 600 à 1199 € HT	320 € HT

POUR LA CORSE ET LA MONTAGNE, LE SEUIL DE FRANCO EST À 1500€ NET HT D'ACHAT. EN-DESSOUS D'UN MONTANT D'ACHAT DE 1500€ NET HT, LES MONTANTS DE PARTICIPATION FORFAITAIRE AU TRANSPORT SERONT LES SUIVANTS :

Montant net d'achat	Montant frais de transport
De 1 à 199 € HT	20 € HT
De 200 à 399 € HT	62 € HT
De 400 à 999 € HT	83 € HT

Dimensions spéciales : pour toute commande comportant au moins un produit nécessitant une palette dont la dimension sera supérieure à 2 mètres, et quel que soit le montant de la commande, un transport FRET sera nécessaire, avec une facturation de frais de transport de **229 €** net HT pour la France Métropolitaine, exclus Corse et Montagne, de **419 €** net HT pour la Suisse.

Article 6. Tarif

Le tarif est basé sur les coloris stockés dans nos locaux, pour tout autre coloris nous consulter. Nos prix s'entendent hors taxes et sont facturés sur la base des tarifs en vigueur au jour de la passation de la commande.

Les remises commerciales et les délais de règlement particuliers ne sont valables qu'après acceptation et confirmation écrite du Vendeur.

Le tarif en vigueur peut être révisé à tout moment, après information préalable de nos Clients. Toute modification tarifaire sera automatiquement applicable à la date indiquée sur le nouveau tarif.

Article 7. Paiement

Article 7.1 Conditions de paiement

Le paiement est réalisé à l'encaissement effectif du prix. La société n'accepte pas d'escompte sur le montant de ses factures, en cas de règlement anticipé.

POUR LES CLIENTS EN COMPTE :

Pour toute commande jusqu'à 14 999 € net hors-taxes, le prix est payable en totalité et en un seul versement dans un délai de 30 jours à compter de la date de facture. La remise de traite ou de tout autre titre créant obligation de paiement ne constitue pas paiement.

Pour toute commande supérieure à 15 000 € net hors-taxes, un acompte correspondant à 40% du prix des produits net hors taxe est exigé au jour de la passation de la commande, le solde du prix est payable dans un délai de 30 jours à compter de la date de facture.

POUR LES NOUVEAUX CLIENTS :

Pour toute première commande jusqu'à 4 999 € net hors-taxes, le prix est payable au comptant, en totalité, au jour de la passation de la commande.

Pour toute première commande au-delà de 5 000 € net hors-taxes, un acompte correspondant à 40% du prix des produits net hors taxe est exigé au jour de la passation de la commande, le solde du prix est payable dans un délai de 30 jours à compter de la date de facture.

Toute détérioration du crédit du client pourra justifier l'exigence d'un règlement comptant avant l'exécution des commandes reçues.

En cas de règlements par traites, celles-ci devront nous être retournées, après acceptation, dans un délai maximum de 8 jours.

Article 7.2 Retard de paiement ou défaut de paiement

En cas de retard ou de défaut de paiement du Client ou d'un Tiers Payeur à la date d'exigibilité des factures, les sommes restantes dues seront automatiquement majorées d'une pénalité égale au taux directeur (taux Refi) semestriel de la Banque centrale européenne (BCE), à son opération de refinancement la plus récente, majoré de 10 points.

La pénalité sera appliquée à compter du jour suivant la date de règlement portée sur la facture jusqu'à son paiement total, sans qu'aucune relance ou mise en demeure préalable ne soit nécessaire.

A défaut de paiement à l'échéance, les ordres en cours pourront être suspendus ou annulés, sans préjudice de tout autre recours.

Article 7.3 Frais de recouvrement

A défaut de paiement à l'échéance, l'acheteur devra une indemnité forfaitaire pour frais de recouvrement, d'un montant de 40 euros de plein droit et sans notification préalable. L'entreprise pourra demander au client une indemnisation complémentaire si les frais de recouvrement effectivement engagés dépassaient ce montant, sur présentation des justificatifs.

Article 8. Réserve de propriété

Le Vendeur conserve la propriété des biens vendus jusqu'au paiement effectif de l'intégralité du prix en principal et accessoires. Le défaut de paiement de l'une quelconque des échéances pourra entraîner la revendication de ces biens.

Le client assume néanmoins à compter de la livraison, les risques de perte ou de détérioration de ces biens ainsi que la responsabilité des dommages qu'ils pourraient occasionner.

Article 9. Propriété intellectuelle

Toutes les photographies remises à nos clients demeurent la propriété exclusive de notre entreprise qui reste seule titulaire des droits de propriété intellectuelle sur ces documents, et doivent lui être rendus à sa demande.

Notre entreprise conserve intégralement l'ensemble des droits de propriété intellectuelle de ses documents techniques, produits, projets, études, prototype, et maquettes de toute nature, qui ne peuvent être communiqués, reproduits ou exécutés sans son autorisation écrite. En cas de communication écrite, ils doivent lui être restitués à première demande.

Nos clients s'engagent à ne faire aucun usage de ces documents, susceptible de porter atteinte aux droits de propriété industrielle ou intellectuelle de notre entreprise et s'engagent à ne les divulguer à aucun tiers.

Article 10. Garanties

Article 10.1 Garantie commerciale

A compter de la date de livraison, les produits commercialisés par le Vendeur bénéficient d'une garantie contractuelle d'une durée de 5 ans, sauf les sièges et fauteuils Profim qui bénéficient d'une garantie contractuelle de 10 ans, couvrant la non-conformité des produits à la commande et tout vice caché, provenant d'un défaut de matière, de conception ou de fabrication sous réserve d'une utilisation à usage normal.

Au titre de cette garantie, la seule obligation incombant au Vendeur sera le remplacement gratuit ou la réparation du produit de l'élément reconnu défectueux par ses services sauf si ce mode de dédommagement s'avère impossible ou disproportionné.

Les défauts et détériorations provoqués par une mauvaise utilisation, une négligence ou un défaut d'entretien de la part du Client, comme en cas d'usure normale du Produit ou de force majeure sont exclus de la garantie.

Article 10.2 Garanties Légales

Les produits vendus sont couverts par la garantie légale des vices cachés, au sens de l'article 1641 du Code civil, provenant d'un défaut de matière, de conception ou de fabrication affectant les produits livrés et les rendant impropres à l'utilisation. Toute garantie est exclue en cas de mauvaise utilisation, négligence ou défaut d'entretien de la part du Client, comme en cas d'usure normale du bien ou de force majeure.

Afin de faire valoir ses droits, le Client devra, sous peine de déchéance de toute action s'y rapportant, informer le Vendeur, par écrit, de l'existence des vices dans un délai maximum de dix (10) jours à compter de leur découverte.

Article 11. Force majeure et cas fortuit

Le Vendeur ne pourra être tenu pour responsable si la non-exécution ou le retard dans l'exécution de l'une quelconque de ses obligations découle d'un cas de force majeure, au sens de l'article 1218 du Code civil.

Si l'empêchement est temporaire, l'exécution de l'obligation est suspendue à moins que le retard qui en résulterait ne justifie la résolution du contrat. Si l'empêchement est définitif, le contrat est résolu de plein droit et les parties sont libérées de leurs obligations dans les conditions prévues aux articles 1351 et 1351-1 du code civil.

Article 12. Clause attributive de juridiction

Toutes contestations relatives à la validité, l'interprétation, l'exécution ou la résolution des présentes conditions de ventes seront de la compétence du tribunal de commerce de Bourg en Bresse.

arteck

Créateur Français d'espace à vivre

VOS INTERLOCUTEURS

Agent Commercial

Mathieu POULAIN

+33 (0)6 81 04 39 54
info@map-consulting.fr

Commercial

Henri CHAREYRE

+ 33 (0)6 04 59 45 49
hchareyre@arteck-design.fr

Agent commercial

Belgique et Luxembourg

Herman PEETERS
Creativ'Project SRL

+32 2 89 48937
info@creativproject.eu
patricia@creativproject.eu

Commercial

Joktan COURBIS

+ 33 (0)6 04 59 10 95
jcourbis@arteck-design.fr

Commercial
Sédentaire

Nicolas DIDIER

+33 (0)4 72 08 58 70
ndidier@arteck-design.fr



**DÉCOUVREZ NOTRE
NOUVEAU SITE INTERNET**

Plus design, Plus performant, Plus Arteck !

<https://www.arteck-design.fr>

Technicien Bureau
d'études
et Préconisations

Wilfried RUSSIER

+33 (0)6 74 64 50 85
wrussier@arteck-design.fr



ZAC des Follieuses / Rue des Monts d'Or / 01700 Miribel Les Echets
+33 (0)4 72 08 58 70 / contact@arteck-design.fr